

# BeoVision 10

Bedienungsanleitung

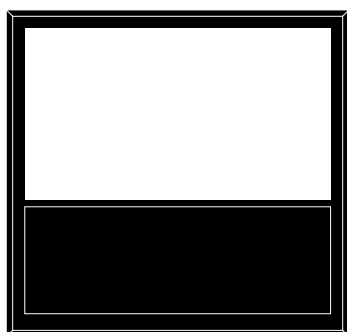

# Inhalt

## **Menü-Übersicht, 3**

Übersicht über die Bildschirmmenüs

## **In Menüs navigieren, 4**

Benutzung der verschiedenen Fernbedienungen zur Menünavigation

## **Ersteinstellung, 5**

Menüs, die beim ersten Einschalten des TV-Geräts eingeblendet werden.

## **Menüsprache wählen, 6**

Auswahl der Menüsprache

## **TV-Positionen speichern, 7**

Voreinstellung von Positionen des Motor-Drehfußes

## **Tunereinstellung, 8**

Deaktivieren des internen TV-Tuners oder des integrierten DVD-HD-Moduls

## **Anschlüsse, 9**

Beispiele für den Anschluss von zusätzlichen Geräten und eines PCs oder einer Kamera

## **Zusätzliche Videogeräte registrieren, 12**

Registrierung angeschlossener Geräte im Menü ANSCHLÜSSE

## **Kamera- und Kopfhörerbuchsen, 15**

Ansehen digitaler Fotos auf Ihrem TV-Gerät und Anschließen von Kopfhörern

## **Abgestimmte Programme bearbeiten, 16**

Ändern der Reihenfolge, in der die TV-Programme in der Programmliste angezeigt werden

## **Programme neu abstimmen oder hinzufügen, 19**

Hinzufügen neuer Programme und Durchführung einer neuen automatischen Programmsuche

## **Lautsprechereinrichtung – BeoVision 10-32, 20**

Anschließen von Lautsprechern

## **Lautsprechereinrichtung – BeoVision 10-40/46, 21**

Integration Ihres TV-Geräts in ein Surround-Sound-System sowie Anschluss von Lautsprechern und Einstellung der Lautsprecherbalance

## **Bild und Ton einstellen, 25**

Bildeinstellungen und Einstellung von Bässen, Höhen etc.; Verwendung des Spielmodus

## **Lautsprecherkombinationen im täglichen Gebrauch – BeoVision 10-32, 28**

Umschalten zwischen den verschiedenen Lautsprecherkombinationen

## **Lautsprecherkombinationen im täglichen Gebrauch – BeoVision 10-40/46, 29**

Umschalten zwischen den verschiedenen Lautsprecherkombinationen

## **Ein- und Ausschalten des TV-Geräts programmieren, 30**

Einstellung der automatischen Ausschaltfunktion oder des WIEDERGABE-TIMERS am TV-Gerät. Wie Sie Auto-Standby-Einstellungen vornehmen und Energie sparen können.

## **Einrichtung der Beo4-Fernbedienung, 32**

Einstellungen für eine Fernbedienung mit und ohne Navigationstaste

## **Aktivierung von Funktionen, 33**

Eingabe eines Aktivierungscodes und Zugriff auf zusätzliche Funktionen

## **HDMI-Matrix, 34**

Eingabe von Einstellungen in das Menü HDMI-MATRIX

## **Videotext, 36**

Speichern Ihrer bevorzugten Videotextseiten als MEMO-Seiten

## **Andere Geräte mit der Beo4 oder Beo6 bedienen, 37**

Steuerung von angeschlossenen Geräten, wie Set-top Boxen, DVD-Playern usw., mit der Bang & Olufsen Fernbedienung

## **Ein Audiosystem anschließen und bedienen, 39**

Anschluss eines Audiosystems an Ihr TV-Gerät und Betrieb eines integrierten Audio-/Videosystems

## **Ton und Bild mit BeoLink verteilen, 42**

Linkverbindungen herstellen, Bedienung eines Linksystems

## **Ihr TV-Gerät in einem Linkraum, 44**

Einstellung und Bedienung Ihres TV-Geräts in einem Linkraum

## **Zwei TV-Geräte im selben Raum, 46**

Optionsprogrammierung und Bedienung von zwei TV-Geräten im selben Raum

# Menü-Übersicht

1.

KANALSETUP

AUSSCHALT-TIMER

WIEDERGABE-TIMER

OPTIONEN

2.

KANÄLE BEARBEITEN  
KANÄLE HINZUFÜGEN  
AUTOMATISCHE ABSTIMMUNG  
MANUELLE ABSTIMMUNG

TIMER

ANSCHLÜSSE

TUNER-SETUP

TON

BILD

DREHPOSITION

DTV-WIEDERGABETIMER

STANDBY-EINSTELLUNGEN

BEO4-EINSTELLUNGEN

FUNKTIONSAKTIVIERUNG

SPRACHE

3.

FREQUENZ  
KANÄLE  
NAME  
FEINEINSTELLUNG  
DECODER  
TV-SYSTEM  
TON

AV1-AV6  
HDMI EXPANDER  
LINK-TUNING

TV-TUNER  
DVB HD

GRUNDEINSTELLUNGEN  
LAUTSPRECHER TYPE  
LAUTSPRECHERABSTAND\*  
LAUTSTÄRKE\*  
AKTIV-TONSYSTEM\*

HELLIGKEIT  
KONTRAST  
FARBE  
FARBTON  
RECHTS/ GRÖSSE  
OBEN/ GRÖSSE  
RECHTS/ POSITION  
OBEN/ POSITION  
SPIELEMODUS

VIDEO  
AUDIO  
STANDBY  
STANDFUSSPOSITION EINSTELLEN

MODUS  
KANALGRUPPE

AUTOSTANDBY  
STROMSPARMODUS

NAVIGATIONSTASTE  
KEINE NAVIGATIONSTASTE

\*Nur beim BeoVision 10-40/46.

# In Menüs navigieren

## Beo4 mit Navigationstaste

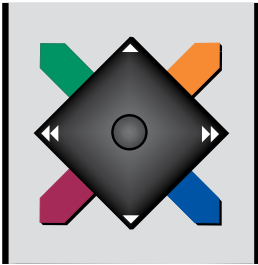

Wenn Sie eine Beo4-Fernbedienung mit Navigationstaste besitzen und Ihr TV-Gerät für deren Gebrauch eingerichtet ist ([siehe Seite 32](#)), können Sie mit der mittleren Taste nach oben/unten bzw. links/rechts in den Menüs navigieren. Drücken Sie die Mitte der mittleren Taste, um Ihre Auswahl bzw. die Einstellungen in den Menüs zu bestätigen.

Rufen Sie das Menü TV-EINSTELLUNGEN auf, indem Sie bei eingeschaltetem TV-Gerät **MENU** drücken.

Um durch die Menüs zurückzugehen, drücken Sie **BACK**.

Um die Menüs zu verlassen, halten Sie **BACK** gedrückt.

Wenn Ihr TV-Gerät für den Gebrauch ohne Navigationstaste eingestellt ist, müssen Sie den „Stern“ benutzen, um in den Menüs nach oben/unten bzw. links/rechts zu navigieren, und die mittlere Taste zum Bestätigen Ihrer Auswahl bzw. der Einstellungen in den Menüs drücken.

## Beo4 ohne Navigationstaste



Wenn Sie eine Beo4-Fernbedienung ohne Navigationstaste besitzen, müssen Sie den „Stern“ benutzen, um in den Menüs nach oben/unten bzw. links/rechts zu navigieren; und die mittlere Taste zum Bestätigen Ihrer Auswahl bzw. der Einstellungen in den Menüs drücken. Sie müssen außerdem Ihr TV-Gerät für die Bedienung mit einer Beo4 ohne Navigationstaste eingerichtet haben.

Rufen Sie das Menü TV-EINSTELLUNGEN auf, indem Sie bei eingeschaltetem TV-Gerät **MENU** drücken.

Um durch die Menüs zurückzugehen, drücken Sie **STOP**.

Um die Menüs zu verlassen, drücken Sie **EXIT**.

## Beo6

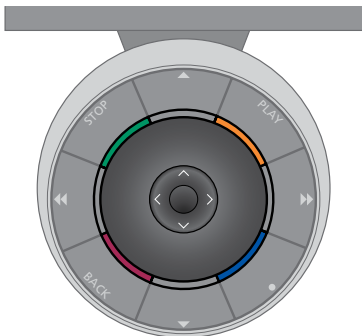

Wenn Sie Ihr TV-Gerät mit einer Beo6-Fernbedienung steuern, können Sie mit der mittleren Taste nach oben/unten bzw. links/rechts in den Menüs navigieren. Drücken Sie die Mitte der mittleren Taste, um Ihre Auswahl bzw. die Einstellungen in den Menüs zu bestätigen.

Rufen Sie das Menü TV-EINSTELLUNGEN auf, indem Sie bei eingeschaltetem TV-Gerät **MENÜ** drücken.

Um durch die Menüs zurückzugehen, drücken Sie **BACK**.

Um die Menüs zu verlassen, halten Sie **BACK** gedrückt.

Wenn Ihre Beo6 so eingestellt ist, dass sie ohne Navigationstaste verwendet wird, drücken Sie **STOP**, um in den Menüs zurückzugehen und **BACK** zum Verlassen der Menüs.

Beachten Sie, dass eine Beo6 neu konfiguriert werden muss, wenn Sie neue Produkte zu Ihrem Setup hinzufügen.

Sie können Ihr TV-Gerät auch mit der Beo5 bedienen, die ähnlich funktioniert wie die Beo6.

# Ersteinstellung

Die Ersteinstellung wird durchgeführt, wenn das TV-Gerät erstmals an das Netz angeschlossen und eingeschaltet wird. Sie werden automatisch durch eine Reihe von Bildschirmmenüs geführt, in denen Sie zusätzlich angeschlossene Geräte, wie Lautsprecher, registrieren.

Wenn Sie Ihre Konfiguration zu einem späteren Zeitpunkt ändern, können Sie dieselben Menüs aufrufen und Ihre Einstellungen entsprechend aktualisieren. Beachten Sie bitte, dass Sie die Lautsprechertypen und die Abstände im Menü TON eingeben müssen.

## Reihenfolge der Menüs beim Ersteinstellungsvorgang

**MENÜSPRACHE ...** Auswahl der Sprache in den Bildschirmmenüs. Der auf dem Bildschirm angezeigte Text ändert sich beim Wechsel zwischen Sprachen.

**STANDFUSSPOSITION EINSTELLEN ...** In diesem Menü können Sie den maximalen Drehwinkel des TV-Geräts festlegen. Mit ◀ und ▶ können Sie das TV-Gerät drehen und die Bewegung des Standfußes begrenzen.

**DREHPOSITION ...** Speichern Sie Ihre bevorzugten Gerätepositionen. Weitere Informationen über das Menü DREHPOSITION finden Sie [auf Seite 7](#).

**TUNER-SETUP ...** Wenn Sie möchten, können Sie den TV-Tuner oder DVB-Tuner deaktivieren ([siehe Seite 8](#)).

**STANDBY-EINSTELLUNGEN ...** Das TV-Gerät kann so eingestellt werden, dass es sich nach einer bestimmten Zeit selbsttätig in den Standby-Betrieb schaltet. Sie können außerdem den Stromsparmodus ein- oder ausschalten, [siehe Seite 31](#).

**ANSCHLÜSSE ...** Wählen Sie den Gerätetyp, der an die jeweilige Buchse angeschlossen ist, die verwendeten Buchsen, den Produktnamen und den Quellennamen. Weitere Informationen zum Menü ANSCHLÜSSE finden Sie [auf Seite 9](#).

**ANTENNE ANGESCHLOSSEN? ...** Dieser Menüpunkt erscheint nur, wenn der TV-Tuner aktiviert ist.

**AUTOMATISCHE ABSTIMMUNG ...** Nachdem Sie das angeschlossene Gerät registriert haben, öffnet sich automatisch ein Menü für das Abstimmen der Programme. Drücken Sie die **mittlere** Taste, um mit der automatischen Programmsuche zu beginnen. Das TV-Gerät stimmt alle verfügbaren Programme ab. Weitere Informationen über die Abstimmung der TV-Programme finden Sie [auf Seite 19](#).

**LAUTSPRECHER TYPE ...** In diesem Menü wählen Sie, ob bzw. welche Lautsprecher an das TV-Gerät angeschlossen sind. Weitere Informationen finden Sie [auf Seite 20](#).

**LAUTSPRECHERABSTAND ...** In diesem Menü wählen Sie den Abstand in Metern zu jedem Lautsprecher in Ihrem Setup (nur bei BeoVision 10-40/46).

**LAUTSTÄRKE ...** In diesem Menü können Sie die Lautstärke jedes Lautsprechers in Ihrem Setup anpassen (nur bei BeoVision 10-40/46).

**GRUNDEINSTELLUNGEN ...** In diesem Menü können Sie Bässe, Lautstärke, Höhen etc. anpassen.

**DVB-EINSTELLUNGEN ...** Ist der DVB-HD-Tuner aktiviert, erscheint das Menü DVB-EINSTELLUNGEN. Weitere Informationen finden Sie in der DVB-HD-Bedienungsanleitung.

*Weitere Informationen dazu, wo Sie zusätzliche Geräte anschließen können, finden Sie in der Anleitung „Erste Schritte“ im Kapitel über die Anschlussfelder.*

# Menüsprache wählen

Sie können die während der Ersteinstellung des TV-Geräts gewählte Menüsprache jederzeit ändern.

Nach der Wahl der Menüsprache erscheinen alle Menüs und Displaymeldungen in dieser Sprache.

Sie können die Sprache für Bildschirmmenüs über das Menü TV-KONFIGURATION wählen. Der auf dem Bildschirm angezeigte Text ändert sich beim Wechsel zwischen Sprachen.

- > Rufen Sie das Menü TV-EINSTELLUNGEN auf und markieren Sie OPTIONEN.
- > Drücken Sie die **mittlere** Taste, um das Menü OPTIONEN aufzurufen, und markieren Sie SPRACHE.
- > Drücken Sie die **mittlere** Taste, um das Menü SPRACHE aufzurufen.
- > Navigieren Sie mit der Navigationstaste nach oben bzw. unten zur gewünschten Sprache.
- > Drücken Sie die **mittlere** Taste, um Ihre Auswahl zu speichern.
- > Drücken Sie **BACK**, um durch die vorigen Menüs zurückzugelangen, oder halten Sie **BACK** gedrückt, um die Menüs zu verlassen.



# TV-Positionen speichern

Wenn Ihr TV-Gerät mit dem optionalen Motor-Drehfuß ausgestattet ist, können Sie das Gerät mit der Fernbedienung drehen.

Darüber hinaus können Sie das TV-Gerät so programmieren, dass es sich beim Einschalten automatisch zu Ihrer bevorzugten Fernsehposition dreht. Sie können es in eine andere Position drehen, wenn Sie z. B. ein angeschlossenes Radio hören, und in eine Standby-Position, wenn Sie das Gerät ausschalten.

Sie können Ihr TV-Gerät auch manuell drehen.

**HINWEIS:** Informationen zur Erstinstallation des Motor-Drehfußes finden Sie in der Anleitung „Erste Schritte“.

Sie können eine Drehfußposition für das eingeschaltete TV-Gerät wählen, eine andere für den Audiobetrieb und eine weitere für das ausgeschaltete Gerät.

- > Rufen Sie das Menü TV-EINSTELLUNGEN auf und markieren Sie OPTIONEN.
- > Drücken Sie die **mittlere** Taste, um das Menü OPTIONEN aufzurufen, und markieren Sie DREHPOSITION.
- > Drücken Sie die **mittlere** Taste, um das Menü DREHPOSITION aufzurufen.
- > Drücken Sie die **mittlere** Taste, um die VIDEO-Position festzulegen.
- > Mit ◀◀ und ▶▶ können Sie das TV-Gerät in die gewünschte Position drehen.
- > Speichern Sie die Position, indem Sie die **mittlere** Taste drücken.

## *Eine Drehfußposition für den Audiobetrieb über das TV-Gerät speichern ...*

- > Markieren Sie AUDIO.
- > Drücken Sie die **mittlere** Taste, um die AUDIO-Position festzulegen.
- > Mit ◀◀ und ▶▶ können Sie das TV-Gerät in die gewünschte Position drehen.
- > Speichern Sie die Position, indem Sie die **mittlere** Taste drücken.

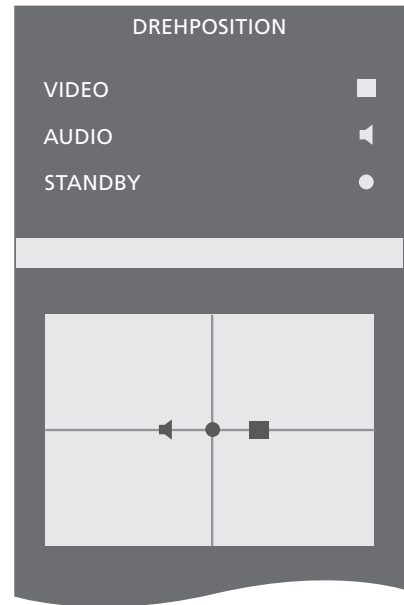

## *Eine Position für das ausgeschaltete TV-Gerät im Standby-Betrieb speichern ...*

- > Markieren Sie STANDBY.
- > Drücken Sie die **mittlere** Taste, um die STANDBY-Position festzulegen.
- > Mit ◀◀ und ▶▶ können Sie das TV-Gerät in die gewünschte Position drehen.
- > Speichern Sie die Position, indem Sie die **mittlere** Taste drücken.
- > Drücken Sie bei der Ersteinstellung die **grüne** Taste, um mit der Ersteinstellung fortfahren zu können. Andernfalls ...
- > ... halten Sie **BACK** gedrückt, um alle Menüs zu verlassen.

# Tunereinstellung

Wenn Sie den TV-Tuner deaktiviert haben, können Sie den DVB-Tuner mithilfe der TV-Taste aktivieren. Wenn Sie den DVB-Tuner deaktiviert haben, können Sie ein angeschlossenes Peripheriegerät mithilfe der DTV-Taste aktivieren.

## *Um den internen Tuner zu deaktivieren, ...*

- > Rufen Sie das Menü TV-EINSTELLUNGEN auf und markieren Sie OPTIONEN.
- > Drücken Sie die **mittlere** Taste, um das Menü OPTIONEN aufzurufen, und markieren Sie TUNER-SETUP.
- > Drücken Sie die **mittlere** Taste, um das Menü TUNER-SETUP aufzurufen, und markieren Sie TV-TUNER.
- > Schalten Sie mit der Navigationstaste nach links bzw. rechts zwischen den Einstellungen EIN und AUS um.
- > Markieren Sie DVB HD.
- > Schalten Sie mit der Navigationstaste nach links bzw. rechts zwischen den Einstellungen EIN und AUS um.
- > Speichern Sie die Einstellungen, indem Sie die **mittlere** Taste drücken, oder ...
- > ... halten Sie **BACK** gedrückt, um alle Menüs ohne Speichern zu verlassen.

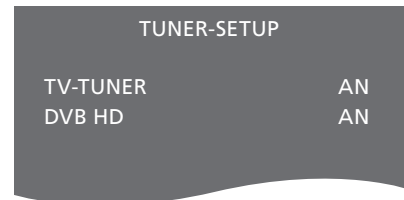



# Anschlüsse

An dem Anschlussfeld des TV-Geräts können Sie Signaleingangskabel sowie verschiedene andere Geräte, wie einen Videorecorder oder ein über BeoLink integriertes Bang & Olufsen Audiosystem, anschließen.

Sie müssen alle Geräte, die Sie an diese Buchsen anschließen, im Menü ANSCHLÜSSE registrieren. Weitere Informationen finden Sie [auf S. 12](#).

Denken Sie daran, das TV-Gerät vom Netz zu trennen, bevor Sie zusätzliche Geräte an Ihren Fernseher anschließen.

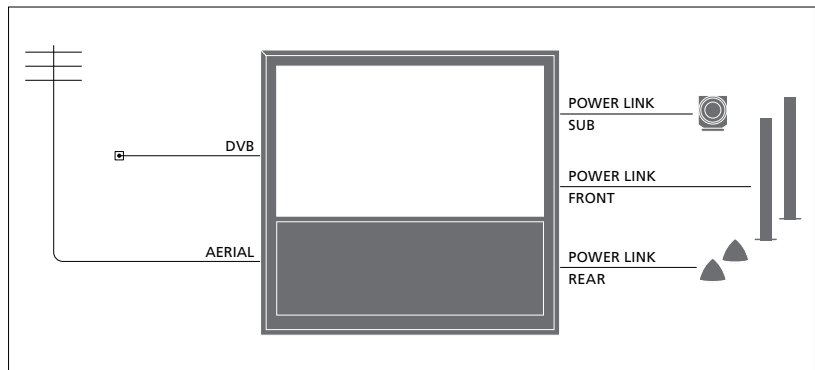

*BeoVision 10-40/46-Setup*

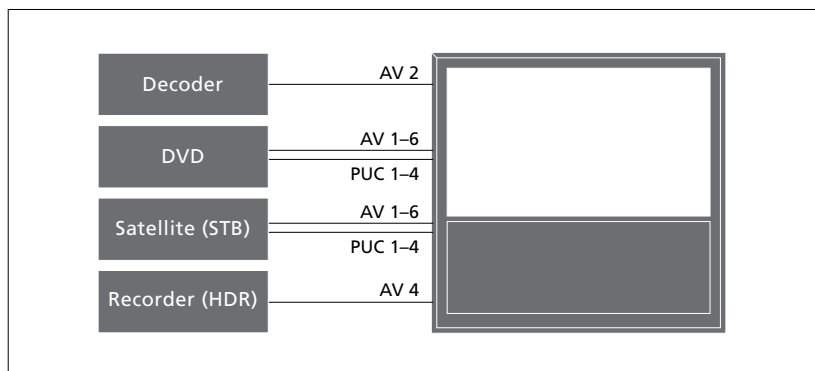

Es gibt einige Einschränkungen hinsichtlich der Gerätetypen, die an die Buchsen angeschlossen werden können.

Geräte mit VGA-Ausgängen können nur an der AV3-Buchse angeschlossen und registriert werden.

*Die oben gezeigten Abbildungen dienen nur als Beispiele.*

In einem BeoVision 10-32-Setup mit Power Link-Lautsprechern und einem Subwoofer, muss der Subwoofer an das TV-Gerät und die Lautsprecher an den Subwoofer angeschlossen sein. Es können nur Frontlautsprecher angeschlossen werden. Weitere Informationen finden Sie [auf Seite 20](#).

## IR-Typ

In den AV-Menüs können Sie auswählen, wie ein PUC-gesteuertes Gerät angeschlossen ist. Sie können zwischen KABEL und „IR“ (IR-Verstärker) wählen.

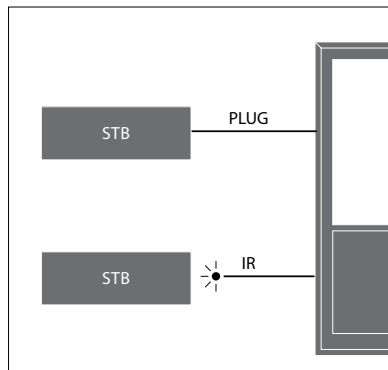

**IR-Sender:** Damit Sie auch Produkte anderer Hersteller mit Ihrer Bang & Olufsen Fernbedienung steuern können, muss an jedes dieser Produkte ein Bang & Olufsen IR-Sender angeschlossen werden. Stecken Sie den jeweiligen IR-Sender in die entsprechende mit „PUC“ gekennzeichnete Buchse am Hauptanschlussfeld ein.

## DVB-Modul

Das CA-Modul dient als „Kartenleser“ für Ihre SmartCard, die die von Ihrem Programmanbieter ausgestrahlten verschlüsselten Signale entschlüsselt.

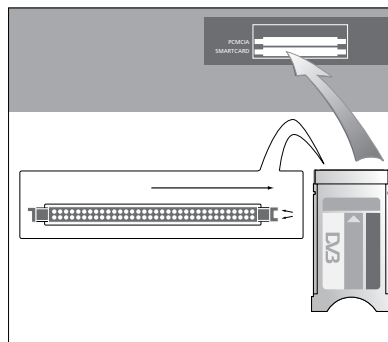

Das CA-Modul hat auf einer Seite eine hervorstehende Kante, auf der anderen Seite zwei. Die Seite mit zwei Kanten sollte nach oben zeigen.

Wenn Sie eine Karte einsetzen, sollte der goldene Chip vom Bildschirm weg zeigen.

### **Einen PC anschließen und benutzen**

**WICHTIGER HINWEIS:** *Bevor Sie einen PC an das TV-Gerät anschließen, sollten das TV-Gerät, der Computer und sämtliche Geräte, die an den Computer angeschlossen sind, vom Netz getrennt werden.*

#### **Um einen Computer am TV-Gerät anzuschließen, ...**

- > Verbinden Sie ein Ende eines geeigneten Kabels mit der DVI-, VGA- oder HDMI-Ausgangsbuchse des Computers und das andere Ende mit der VGA- oder HDMI-Buchse des TV-Geräts.
- > Um Computersound über die TV-Lautsprecher wiederzugeben, benutzen Sie ein geeignetes Kabel und verbinden Sie den Soundausgang des Computers mit den R/L- oder SPDIF-Buchsen des TV-Geräts.
- > Schließen Sie das TV-Gerät, den Computer und sämtliche am Computer angeschlossene Peripherie wieder an das Netz an. Denken Sie daran, den PC gemäß seiner Aufstellanleitung an einer geerdeten Netzdose anzuschließen.

*Wenn Sie Ihren PC an die VGA-Buchse des TV-Geräts angeschlossen haben, müssen Sie den PC im Menü ANSCHLÜSSE an der AV3-Buchse registrieren. Wenn der PC an die HDMI-Buchse angeschlossen ist, kann er an jeder AV-Buchse bzw. -Buchsendgruppe registriert werden.*

### **Computergrafik auf dem Bildschirm anzeigen**

Wenn Sie Computerbilder auf dem TV-Bildschirm betrachten wollen, müssen Sie diese mit der Fernbedienung aufrufen.

#### **Um das Computerbild anzuzeigen, ...**

- > Drücken sie LIST und navigieren Sie mit der Navigationstaste nach oben bzw. unten, bis PC auf dem Beo4-Display angezeigt wird. Drücken Sie anschließend die **mittlere** Taste, um das Bild aufzurufen. Sie können den Computer nun wie gewohnt bedienen. (Beo6: Drücken Sie **PC**.)

Wie Sie eine Kamera an das TV-Gerät anschließen, [erfahren Sie auf Seite 15](#).

# Zusätzliche Videogeräte registrieren

Wenn Sie zusätzliche Videogeräte an Ihr TV-Gerät anschließen, müssen Sie diese Geräte im ANSCHLÜSSE-Menü registrieren.

Bei der Ersteinstellung erkennt das TV-Gerät einige der in diesem Moment angeschlossenen Geräte. Das Menü ANSCHLÜSSE erscheint bei der Ersteinstellung automatisch auf dem Bildschirm, damit Sie die Geräte registrieren können, die das TV-Gerät nicht erkannt hat. Wenn Sie zu einem späteren Zeitpunkt Geräte anschließen, müssen Sie diese Geräte im Menü ANSCHLÜSSE registrieren.

## Was ist angeschlossen?

Die Registrierung der am TV-Gerät angeschlossenen Geräte ermöglicht deren Steuerung mit der Fernbedienung.

- > Rufen Sie das Menü TV-EINSTELLUNGEN auf und markieren Sie OPTIONEN.
- > Drücken Sie die **mittlere** Taste, um das Menü OPTIONEN einzublenden. ANSCHLÜSSE ist bereits markiert.
- > Drücken Sie die **mittlere** Taste, um das Menü ANSCHLÜSSE aufzurufen.
- > Wechseln Sie mit der Navigationstaste nach oben bzw. unten zwischen den verschiedenen Buchsengruppen: AV1, AV2, AV3, AV5, AV6, HDMI-EXPANDER und HDMI MATRIX, falls verfügbar.
- > Drücken Sie die **mittlere** Taste, um einen angeschlossenen Gerätetyp in der markierten Buchsengruppe registrieren zu können.
- > Wechseln Sie mit der Navigationstaste nach oben bzw. unten zwischen den Buchsen in der Gruppe.
- > Gehen Sie mit der Navigationstaste nach links bzw. rechts, um das an der markierten Buchse angeschlossene Gerät zu registrieren.
- > Drücken Sie die **mittlere** Taste, damit Sie das Produkt auf einer Bildschirmliste auswählen zu können.
- > Gehen Sie mit der Navigationstaste nach links bzw. rechts, um Listen für andere Gerätetypen anzuzeigen.
- > Verwenden Sie die Navigationstaste nach oben bzw. unten oder eine Zifferntaste, um den Gerätenamen zu markieren, und drücken Sie anschließend die **mittlere** Taste, um das Gerät zu registrieren.
- > Drücken Sie die **grüne** Taste, um die Quelle benennen zu können. Das Benennungsmenü ist nun aktiviert.
- > Mit der Navigationstaste nach oben bzw. unten gelangen Sie zu den einzelnen Buchstaben für die Eingabe.
- > Drücken Sie die **mittlere** Taste, um den Namen zu übernehmen.

ANSCHLÜSSE		
AV1		KEIN
AV2		KEIN
AV3		KEIN
AV4		KEIN
AV5		KEIN
AV6		KEIN
HDMI EXPANDER		NEIN
HDMI MATRIX		NEIN
LINK-TUNING		

- > Der Name wird auf dem TV-Bildschirm angezeigt, wenn die entsprechende Quelle ausgewählt wird.
- > Drücken Sie die **mittlere** Taste, um das Menü AUTOSTANDBY aufzurufen.
- > Gehen Sie mit der Navigationstaste nach links bzw. rechts, um eine Liste der Standby-Optionen aufzurufen, die angibt, wann die angeschlossenen Geräte in den Standby-Betrieb geschaltet werden sollen.
- > Drücken Sie die **mittlere** Taste, um eine Standby-Option auszuwählen.
- > Wenn Sie Ihre Einstellungen für eine einzelne Buchsengruppe vervollständigt haben, drücken Sie die **mittlere** Taste, um ins Menü ANSCHLÜSSE zurückzukehren.
- > Wiederholen Sie den Vorgang für jede Buchsengruppe.

*Ausschließlich bei der Ersteinstellung müssen Sie nach der Registrierung aller angeschlossenen Geräte die **grüne** Taste drücken, um die Einstellungen zu speichern.*

**Einträge in den AV1 – A6-Menüs ...**

**QUELLE ...** Wählen Sie die angeschlossene Quelle aus. Die ausgewählte Option gibt an, mit welcher Taste der Fernbedienung die Quelle eingeschaltet wird. Eine als V.MEM registrierte Quelle wird beispielsweise ausgewählt, wenn Sie die **VMEM**-Taste drücken. Eine als DTV2 registrierte Quelle wird eingeschaltet, wenn Sie **LIST** und anschließend die Navigationstaste nach oben bzw. unten drücken, bis DTV2 angezeigt wird. Drücken Sie dann die **mittlere** Taste. (Beo6: Drücken Sie DTV2.) Die Optionen sind:  
**KEIN ...** wenn keine Geräte angeschlossen sind.  
**V.MEM ...** für einen angeschlossenen Videorecorder oder einen Festplattenrecorder. Nur AV2-4.  
**DVD/DVD2 ...** für einen angeschlossenen DVD-Player/-Recorder.  
**DTV2 ...** für andere Geräte, wie z. B. eine Set-top Box.  
**DTV ...** für andere Geräte, wie z. B. eine Set-top Box.  
**V.AUX2 ...** für andere Geräte, wie z. B. eine Videospielekonsole.  
**TV ...** vom TV-Tuner besetzt, sofern Sie nicht beide Tuner im Menü TUNER-SETUP deaktiviert haben.  
**PC ...** für einen angeschlossenen PC.  
**DECODER ...** für einen angeschlossenen Decoder Die Quellenlisten sind in vier Gruppen eingeteilt: „stb“ für Set-top Boxen, „dvd“ für DVD-Player und -Recorder, „vmem“ für Videorecorder einschließlich Festplattenrecorder und „andere“ für beispielsweise PCs und Mediacenter.  
**NAME ...** Hier können Sie die registrierte Quelle benennen. Der eingegebene Name erscheint auf dem TV-Bildschirm, wenn Sie die Quelle aktivieren.  
**(AUTOM. AUSWAHL) ...** gestattet die automatische Auswahl der an AV5 angeschlossenen Quelle, sobald das TV-Gerät ein Signal erkennt, vorausgesetzt das TV-Gerät ist zu diesem Zeitpunkt eingeschaltet. Die Optionen sind EIN und AUS.

**IR-ANSCHLUSS ...** Wählen Sie aus, an welcher IR-Buchse die Quelle angeschlossen ist. Die Optionen sind PUC1, PUC2, PUC3, PUC4 und KEIN.  
**IR-TYP ...** Wählen Sie den Typ des verwendeten IR-Anschlusses aus. Die Optionen sind **KABEL** (für einen Kabelanschluss) und **IR** (für einen IR-Verstärker-Anschluss).  
**HDMI ...** gibt an, ob das Gerät an einer der HDMI-Buchsen am TV-Gerät angeschlossen ist. Wählen Sie die entsprechende Buchse aus: A, B oder C.  
**(YPbPr) ...** gibt an, ob das Gerät an den YPbPr-Buchsen am TV-Gerät angeschlossen ist. Die Optionen sind JA und NEIN. Kann jeweils nur in einem der AV-Menüs (AV2-AV4 oder AV6) registriert sein.  
**(VGA) ...** gibt an, ob das Gerät an der VGA-Buchse am TV-Gerät angeschlossen ist. Die Optionen sind JA und NEIN.  
**S/P-DIF ...** Wählen Sie den verwendeten S/P-DIF-Anschluss aus. Die Optionen sind 1, 2 und KEIN.  
  
 Ein HDMI-Expander muss immer an HDMI C angeschlossen sein, sofern vorhanden, andernfalls an HDMI B. Wenn Sie einen HDMI-Expander anschließen, stehen weitere HDMI-Buchsen zur Verfügung: C1, C2, C3 und C4.  
  
 Es ist zwar möglich, Ihre Geräte unter jedem beliebigen verfügbaren Quellentyp zu registrieren, doch der ausgewählte Typ wirkt sich auf die Nutzung Ihrer Quelle aus.

AV2	
QUELLE	KEIN
NAME	...
IR-ANSCHLUSS	KEIN
IR-TYP	KEIN
HDMI	KEIN
Y/Pb/Pr	NEIN
S/P-DIF,	KEIN

**Bei HD-Quellen ...**

SD-Signale können aufgenommen und an ein TV-Gerät in einem Linkraum verteilt werden, HD-Signale dagegen nicht.  
  
 Schließen Sie sowohl die HD- als auch die SD-Signale an das TV-Gerät an. Es wird immer das beste Signal verwendet. Wenn kein HD-Signal verfügbar ist, wird das SD-Signal gezeigt.

*HINWEIS: Sollten Sie Geräte irgendeiner anderen Art angeschlossen haben, sollte der STROMSPARMODUS ausgeschaltet werden. Weitere Informationen finden Sie [auf Seite 31](#).*

**Standby-Optionen ...**

Wenn Sie ein Gerät eines anderen Herstellers im Menü ANSCHLÜSSE registrieren, können Sie für dieses Gerät auch verschiedene STANDBY-OPTIONEN wählen. Hiermit wählen Sie, ob sich das Gerät automatisch in den Standby-Betrieb schalten soll.

***Die Optionen sind:***

AUS BEI QUELLENWECHSEL ... Das Gerät schaltet sich sofort in den Standby-Betrieb, wenn Sie eine andere Quelle auswählen.

AUS BEI TV-STANDBY ... Das Gerät schaltet sich in den Standby-Betrieb, wenn Sie das TV-Gerät in den Standby-Betrieb schalten.

IMMER AN ... Das TV-Gerät schaltet das Gerät nicht in den Standby-Betrieb, aber das Gerät schaltet sich ggf. selbst in den Standby-Betrieb.

MANUELLE STEUERUNG ... Das Gerät kann über die Fernbedienung ein- und ausgeschaltet werden. Weitere Informationen finden Sie [auf Seite 39](#).

# Kamera- und Kopfhörerbuchsen

Sie können Kopfhörer anschließen und ein Programm anhören oder einen Camcorder anschließen und Ihre eigenen Filme auf dem Gerät ansehen.

Nehmen Sie die Abdeckung ab, um Zugriff auf die Kamera- und Kopfhörerbuchsen zu erhalten. Drücken Sie links und rechts daneben und nehmen Sie sie ab.

## Buchsen für temporäre Anschlüsse

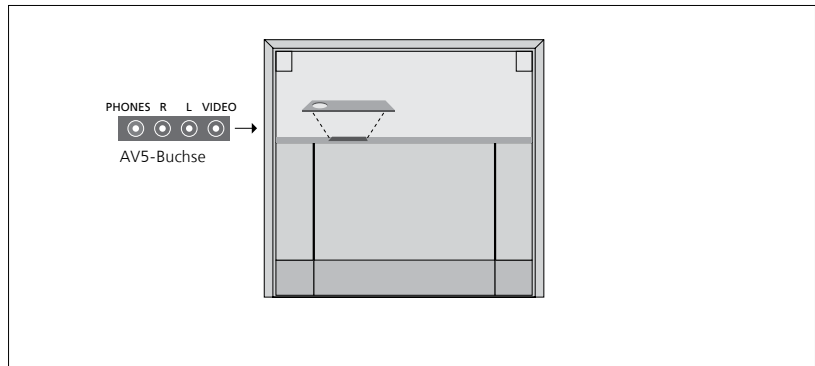

### PHONES

Sie können Stereokopfhörer an der PHONES-Buchse anschließen.

- Wenn die Lautsprecher nicht stumm geschaltet sind, wird die Lautstärkeeinstellung an die Lautsprecher übertragen.
- Zum Stummschalten der an das TV-Gerät angeschlossenen Lautsprecher drücken Sie die Mitte der Taste  $\wedge \vee$ .
- Wenn die Lautsprecher stumm geschaltet sind, drücken Sie  $\wedge$  oder  $\vee$ , um die Lautstärke im Kopfhörer anzupassen.
- Um den Ton wieder auf die Lautsprecher umzuschalten, drücken Sie erneut die Mitte der Taste  $\wedge \vee$ .

*Hinweis: Eine längere Benutzung bei hoher Lautstärke kann Gehörschäden verursachen!*

### R – L

Anschluss für das Audiosignal (linker bzw. rechter Tonkanal).

### VIDEO

Zum Anschluss des Videosignals

*Die Abbildung zeigt die Platzierung der Kamera- und Kopfhörerbuchse am BeoVision 10-32.*

*Die Platzierung dieser Buchsen am BeoVision 10-40/46 entnehmen Sie der Anleitung „Erste Schritte“.*

### Digitalfotos auf dem TV-Bildschirm anschauen

Um Ihre Digitalfotos anzuschauen, schließen Sie die Kamera an die AV5-Buchse(n) an und schalten Sie das TV-Gerät ein. Das TV-Gerät erkennt das Eingangssignal automatisch und zeigt die Einzelbilder oder Videoclips auf dem Bildschirm an.

### Um den CAMERA-Eingang mit der Beo4 auszuwählen, ...

> Drücken sie **LIST** und navigieren Sie mit der Navigationstaste nach oben bzw. unten, bis **CAMERA\*** auf dem Beo4-Display angezeigt wird. Drücken Sie anschließend die mittlere Taste, um das Bild aufzurufen. (Beo6: Drücken Sie **CAMERA**.)

\*Um **CAMERA** auf der Beo4 anzeigen zu können, muss die Option zur Funktionsliste der Beo4 hinzugefügt werden. Weitere Informationen finden Sie in der Bedienungsanleitung der Beo4.

# Abgestimmte Programme bearbeiten

Wenn die automatische Programmsuche die Programme nicht unter den von Ihnen bevorzugten Programmnummern speichert oder nicht alle gespeicherten Programme automatisch benennt, können Sie die Reihenfolge ändern, in der die Programme erscheinen, und ihnen einen Namen Ihrer Wahl geben.

Wenn die abgestimmten Programme eine weitere Bearbeitung erfordern, wie z. B. Feinabstimmung, benutzen Sie das Menü MANUELLE ABSTIMMUNG ([siehe Seite 18](#)).

## Abgestimmte Programme verschieben, benennen oder löschen

Nach dem Abschluss der automatischen Programmsuche erscheint automatisch das Menü PROGRAMMEINSTELLUNGEN und Sie können die abgestimmten TV-Programme verschieben oder benennen. Außerdem können Sie unerwünschte Programme löschen.

### *Aufrufen des Menüs KANÄLE BEARBEITEN ...*

- > Rufen Sie das Menü TV-EINSTELLUNGEN auf und markieren Sie KANALSETUP.
- > Drücken Sie die **mittlere** Taste, um das Menü KANALSETUP aufzurufen, und markieren Sie KANÄLE BEARBEITEN.
- > Drücken Sie die **mittlere** Taste, um das Menü KANÄLE BEARBEITEN aufzurufen.

### *Abgestimmte TV-Programme verschieben ...*

- > Markieren Sie im Menü KANÄLE BEARBEITEN das zu verschiebende Programm.
- > Drücken Sie die Navigationstaste nach rechts, um das Programm aus der Liste zu verschieben.
- > Bewegen Sie das Programm mithilfe der Navigationstaste nach oben bzw. unten zur gewünschten Programmnummer.
- > Drücken Sie die Navigationstaste nach links, um das Programm zurück in die Liste zu verschieben bzw. um den Platz mit dem Programm wechseln zu lassen, das die gewünschte Programmnummer belegt.
- > Verschieben Sie dann das ursprünglich an diesem Platz gespeicherte Programm an einen leeren oder belegten Platz und wiederholen Sie das Verfahren.
- > Wenn Sie die gewünschten Programme verschoben haben, drücken Sie **BACK**, um durch die vorigen Menüs zurückzugelangen, oder halten Sie **BACK** gedrückt, um alle Menüs zu verlassen.



## >> Abgestimmte Programme bearbeiten

### Abgestimmte Programme benennen ...

- > Markieren Sie im Menü KANÄLE BEARBEITEN das zu benennende Programm.
- > Drücken Sie die **grüne** Taste, um das Programm benennen zu können. Das Benennungsmenü ist nun aktiviert.
- > Mit der Navigationstaste nach oben bzw. unten gelangen Sie zu den einzelnen Buchstaben für die Eingabe.
- > Um zwischen den Zeichenplätzen zu wechseln, benutzen Sie die Navigationstaste nach links bzw. rechts.
- > Speichern Sie den Namen, indem Sie die **mittlere** Taste drücken.
- > Wiederholen Sie das Verfahren ggf. und benennen Sie andere Programmnummern.
- > Wenn Sie die gewünschten Programme benannt haben, drücken Sie die **mittlere** Taste, um Ihre geänderte Liste zu bestätigen, oder **BACK**, um alle Menüs ohne Speichern zu verlassen.

### Abgestimmte Programme löschen ...

- > Markieren Sie im Menü KANÄLE BEARBEITEN das zu löschende Programm.
- > Drücken Sie die Navigationstaste nach rechts, um das Programm aus der Liste zu verschieben.
- > Drücken Sie die **gelbe** Taste, um das Programm löschen zu können.
- > Drücken Sie erneut die **gelbe** Taste, um die Löschung zu bestätigen, oder drücken Sie zweimal die Navigationstaste nach links, um das Programm zurück in die Liste zu verschieben.
- > Wenn Sie die gewünschten Programme gelöscht haben, halten Sie **BACK** gedrückt, um alle Menüs zu verlassen.



Ein Programm verschieben



Ein Programm benennen



Ein Programm löschen

## Abgestimmte Programme justieren

Sie können TV-Programme mit eigenen Programmnummern speichern, Feineinstellungen am Empfang vornehmen, codierte Programme anzeigen und die für die einzelnen Programme geeignete Tonwiedergabe wählen.

- > Rufen Sie das Menü TV-EINSTELLUNGEN auf und markieren Sie KANALSETUP.
- > Drücken Sie die **mittlere** Taste, um das Menü KANALSETUP aufzurufen, und markieren Sie MANUELLE ABSTIMMUNG.
- > Drücken Sie die **mittlere** Taste, um das Menü MANUELLE KANALABSTIMMUNG aufzurufen.
- > Wechseln Sie mit der Navigationstaste nach oben bzw. unten zwischen den einzelnen Menüeinträgen.
- > Mit der Navigationstaste nach links bzw. rechts können Sie Ihre Einstellungen für jeden Eintrag anzeigen.
- > Wenn Sie NAME wählen, drücken Sie anschließend die **grüne** Taste, um mit der Benennung zu beginnen. Mit der Navigationstaste nach oben bzw. unten können Sie die einzelnen Buchstaben des gewünschten Namens eingeben. Mit der Navigationstaste nach links bzw. rechts wechseln Sie zwischen den Buchstaben des Namens.
- > Wenn Sie die Bearbeitung beendet haben, drücken Sie die **mittlere** Taste, um Ihre Einstellungen zu übernehmen.
- > Mit einem Druck auf die **mittlere** Taste können Sie das justierte Programm speichern.
- > Halten Sie **BACK** gedrückt, um alle Menüs zu verlassen.

Wenn der Eintrag TV-SYSTEM im Menü erscheint, achten Sie darauf, dass die richtige Sendernorm angezeigt wird, bevor Sie mit dem Abstimmen beginnen:

B/G ... für PAL/SECAM BG  
I ... für PAL I  
L ... für SECAM L  
M ... für NTSC M  
D/K ... für PAL/SECAM D/K

Wenn Programme zweisprachig ausgestrahlt werden und Sie beide Sprachen wünschen, können Sie das Programm je einmal in jeder Sprache speichern.

MANUELLE KANALABSTIMMUNG	
FREQUENZ	217
PROGR.NR.	7
NAME	DR 1
FEINEINSTELLUNG	0
DECODER	AUS
TV-SYSTEM	PAL/BG
TON	STEREO

*Auch wenn Sie einen Tonwiedergabetyp bzw. eine Sprache speichern, können Sie beim Sehen eines TV-Programms zwischen den unterschiedlichen Wiedergabetypen wechseln.*

# Programme neu abstimmen oder hinzufügen

Sie können das TV-Gerät die Programme automatisch suchen lassen.

Sie können 99 verschiedene Programme mit eigenen Programmnummern einstellen und jedem Programm einen eigenen Namen geben.

So können Sie z. B. nach einem Umzug neue Programme abstimmen bzw. zuvor gelöschte Programme neu speichern.

Die Abstimmung von Programmen über das Menü PROGRAMME HINZUFÜGEN hat keinen Einfluss auf Ihre zuvor eingestellten Programme. So können Programmnamen, deren Reihenfolge in der TV-Liste und alle speziellen Einstellungen, die Sie u. U. für diese Programme vorgenommen haben, beibehalten werden.

Sie können alle TV-Programme vom TV-Gerät automatisch neu abstimmen lassen. Sie können auch ein neues Programm hinzufügen oder ein abgestimmtes Programm aktualisieren, z. B. wenn sich dessen Frequenz geändert hat.

- > Rufen Sie das Menü EINSTELLUNGEN auf und markieren Sie KANALSETUP.
- > Drücken Sie die **mittlere** Taste, um das Menü KANALSETUP aufzurufen.

## **Automatisches Neuabstimmen ...**

- > Markieren Sie KANALSETUP im Menü AUTOMATISCHE ABSTIMMUNG.
- > Drücken Sie die **mittlere** Taste, um das Menü AUTOMATISCHE ABSTIMMUNG aufzurufen.
- > Drücken Sie die Navigationstaste nach rechts, um mit der automatischen Programmsuche zu beginnen.
- > Wenn die automatische Programmsuche abgeschlossen ist, wird das Menü KANÄLE BEARBEITEN eingeblendet. Sie können dann Programme entfernen oder benennen.

## **Neue TV-Programme hinzufügen ...**

- > Markieren Sie KANÄLE HINZUFÜGEN im Menü KANALSETUP.
- > Drücken Sie die **mittlere** Taste, um das Menü KANÄLE HINZUFÜGEN aufzurufen.
- > Drücken Sie die Navigationstaste nach rechts, um zu beginnen. Wenn neue Programme gefunden werden, werden diese automatisch hinzugefügt.
- > Wenn die Abstimmung abgeschlossen ist und neue Programme hinzugefügt wurden, erscheint das Menü KANÄLE BEARBEITEN. Sie können dann Programme entfernen oder benennen. Der Cursor markiert den ersten neuen Programmnamen in der Liste.

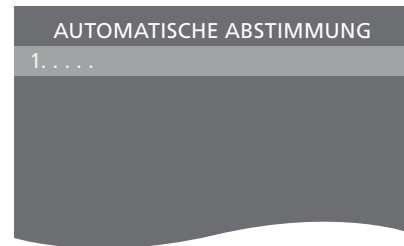

*HINWEIS: Beim Neuabstimmen aller Ihrer TV-Programme werden alle Programmeinstellungen, die Sie bereits vorgenommen haben, gelöscht!*

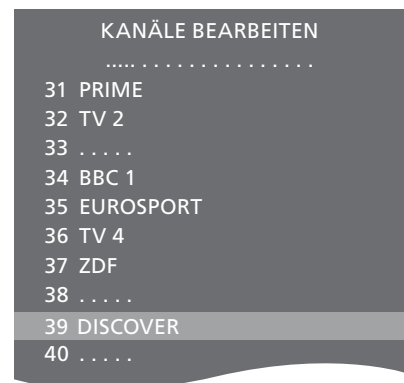

Sie haben die Möglichkeit, Power Link-Lautsprecher und einen BeoLab-Subwoofer an Ihr TV-Gerät anzuschließen. Sie können entweder nur einen Subwoofer oder einen Satz externe Lautsprecher anschließen.

Wenn Sie sich für den Anschluss von Lautsprechern und einem Subwoofer entscheiden, muss der Subwoofer an das TV-Gerät angeschlossen werden und die Lautsprecher an den Subwoofer.

## Lautsprechertypen auswählen

Schalten Sie das TV-Gerät ein, bevor Sie die Lautsprechereinstellungen anpassen.

### *Um die Lautsprechertypen zu registrieren, ...*

- > Rufen Sie das Menü TV-EINSTELLUNGEN auf und markieren Sie OPTIONEN.
- > Drücken Sie die **mittlere** Taste, um das Menü OPTIONEN aufzurufen, und markieren Sie TON.
- > Drücken Sie die **mittlere** Taste, um das Menü TON-EINSTELLUNGEN aufzurufen, und markieren Sie LAUTSPRECHER TYPE.
- > Drücken Sie die **mittlere** Taste, um das Menü LAUTSPRECHER TYPE aufzurufen, und gehen Sie mit der Navigationstaste nach links bzw. rechts, um Ihren Lautsprechertyp auswählen.
- > Schalten Sie mit der Navigationstaste nach links bzw. rechts zwischen den Einstellungen JA und NEIN um.
- > Drücken Sie die **mittlere** Taste, um Ihre Einstellungen zu speichern, oder **BACK**, um das Menü ohne Speichern zu verlassen.

LAUTSPRECHER TYPE	
VORNE	BEOLAB 8000
HINTEN	BEOLAB 4000

# Lautsprecherkonfiguration – BeoVision 10-40/46

Mit zusätzlich an Ihr TV-Gerät angeschlossenen Power Link-Lautsprechern und einem BeoLab-Subwoofer erhalten Sie ein Surround-Sound-System.

Eine Surround Sound-Konfiguration ist ganz einfach in Ihrem Wohnzimmer realisierbar. Orientieren Sie sich am Bild, um Ihre optimale Seh- und Hörposition zu finden. Den besten Klang genießen Sie im Bereich zwischen den Lautsprechern.

## Lautsprechertypen auswählen

Schalten Sie das TV-Gerät ein, bevor Sie die Lautsprechereinstellungen anpassen.

### *Um die Lautsprechertypen zu registrieren, ...*

- > Rufen Sie das Menü TV-EINSTELLUNGEN auf und markieren Sie OPTIONEN.
- > Drücken Sie die **mittlere** Taste, um das Menü OPTIONEN aufzurufen, und markieren Sie TON.
- > Drücken Sie die **mittlere** Taste, um das Menü TON-EINSTELLUNGEN aufzurufen, und markieren Sie LAUTSPRECHER TYPE.
- > Drücken Sie die **mittlere** Taste, um das Menü LAUTSPRECHER TYPE aufzurufen, und gehen Sie mit der Navigationstaste nach links bzw. rechts, um Ihren Lautsprechertyp anzuzeigen.
- > Drücken Sie die Navigationstaste nach unten, um zum nächsten Lautsprecher zu wechseln, und nach links bzw. rechts, um Ihren Lautsprechertyp anzuzeigen.
- > Drücken Sie die mittlere Taste, um Ihre Einstellungen zu speichern, oder **BACK**, um das Menü ohne Speichern zu verlassen.

LAUTSPRECHER TYPE	
VORNE	BEOLAB 8000
HINTEN	BEOLAB 4000
SUBWOOFER	JA

## Lautsprecherabstand einstellen

Schalten Sie das TV-Gerät aus Ihrer bevorzugten Sehposition ein. Geben Sie die direkten Entfernungen in Metern zwischen Ihrem Platz und den einzelnen Lautsprechern ein.

### Um die Lautsprecherabstände einzustellen, ...

- > Rufen Sie das Menü TV-EINSTELLUNGEN auf und markieren Sie OPTIONEN.
- > Drücken Sie die **mittlere** Taste, um das Menü OPTIONEN aufzurufen, und markieren Sie TON.
- > Drücken Sie die **mittlere** Taste, um das Menü TON-EINSTELLUNGEN aufzurufen, und markieren Sie LAUTSPRECHERABSTAND.
- > Drücken Sie die **mittlere** Taste, um das Menü LAUTSPRECHERABSTAND aufzurufen.
- > Verschieben Sie den Cursor von Lautsprecher zu Lautsprecher und drücken Sie die Navigationstaste nach links bzw. rechts, um den ungefähren direkten Abstand in Metern zwischen Ihrer Sehposition und jedem Lautsprecher zu wählen.
- > Wenn Sie die jeweiligen Lautsprecherabstände eingegeben haben, drücken Sie zum Speichern die **mittlere** Taste oder drücken Sie **BACK**, um das Menü ohne Speichern zu verlassen.

LAUTSPR. ABSTAND	
MITTE	1,0 m
LINKS VORN	1,0 m
RECHTS VORN	1,0 m
RECHTS HINTEN	1,0 m
LINKS HINTEN	1,0 m
SUBWOOFER	1,0 m

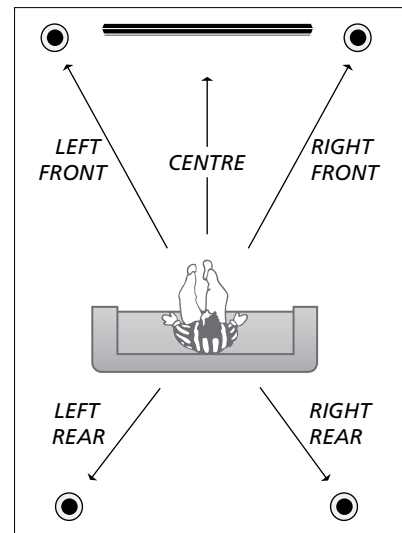

## Lautstärke kalibrieren

Wenn Sie die Lautsprecher für Surround Sound am TV-Gerät angeschlossen haben, müssen Sie eine Lautsprecherkalibrierung durchführen.

Hierzu wird abwechselnd von jedem Ihrer für Surround Sound angeschlossenen Lautsprecher ein Kalibrierungston abgegeben. Die Lautstärke aller angeschlossenen Lautsprecher muss an die Lautstärke des mittleren Lautsprechers angepasst werden. Sie können wählen, ob die Tonsequenz automatisch oder manuell erfolgen soll.

Wenn Sie Ihre Lautsprecher kalibriert haben, müssen Sie eine Neukalibrierung nur dann vornehmen, wenn Sie z. B. den Aufstellungsplatz eines oder mehrerer Lautsprecher ändern.

LAUTSTÄRKE	
SEQUENZ	MANUELL
LINKS VORNE	.....
RECHTS VORNE	.....
RECHTS HINTEN	.....
LINKS HINTEN	.....

### *Um die Lautstärke zu kalibrieren, ...*

- > Rufen Sie das Menü TV-EINSTELLUNGEN auf und markieren Sie OPTIONEN.
- > Drücken Sie die **mittlere** Taste, um das Menü OPTIONEN aufzurufen, und markieren Sie TON.
- > Drücken Sie die **mittlere** Taste, um das Menü TON-EINSTELLUNGEN anzuzeigen, und markieren Sie LAUTSTÄRKE.
- > Drücken Sie die **mittlere** Taste, um das Menü LAUTSTÄRKE aufzurufen. SEQUENZ ist markiert.
- > Schalten Sie mit der Navigationstaste nach links bzw. rechts zwischen AUTOMAT. und MANUELL um.
- > Drücken Sie die Navigationstaste nach links bzw. rechts, um die Lautstärke einzustellen, und nach oben bzw. unten, um zum nächsten Lautsprecher zu wechseln.
- > Wenn Sie die Lautstärke aller Lautsprecher für Surround Sound eingestellt haben, speichern Sie Ihre Einstellungen mit der **mittleren** Taste oder verlassen Sie das Menü ohne Speichern mit **BACK**.

## Den Namen des aktiven Soundsystems anzeigen

Sie können die Bezeichnung des aktiven Soundsystems für eine Quelle bzw. ein Programm auf dem Bildschirm anzeigen. Sie können ein Soundsystem jedoch nicht programmieren oder voreinstellen.

### *Um das aktive Soundsystem anzuzeigen, ...*

- > Rufen Sie das Menü TV-EINSTELLUNGEN auf und markieren Sie OPTIONEN.
- > Drücken Sie die **mittlere** Taste, um das Menü OPTIONEN aufzurufen, und markieren Sie TON.
- > Drücken Sie die **mittlere** Taste, um das Menü TON-EINSTELLUNGEN anzuzeigen, und markieren Sie AKTIV-TONSYSTEM.
- > Drücken Sie die **mittlere** Taste, um das Menü AKTIV-TONSYSTEM aufzurufen. Das aktive Soundsystem wird angezeigt.
- > Halten Sie **BACK** gedrückt, um alle Menüs zu verlassen.

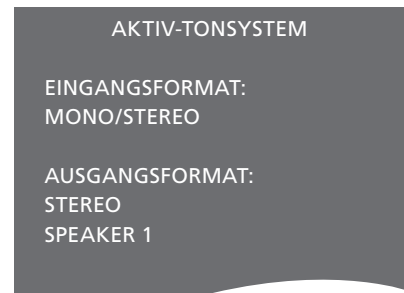

*Beispiel für ein Soundsystem, das im Menü erscheinen kann*

*Ihre Lautsprecherkombination muss nicht mit der Anzahl der verfügbaren Programme übereinstimmen, damit das Soundsystem aktiv ist.*



# Bild und Ton einstellen

Bild und Ton sind werkseitig auf neutrale Werte eingestellt, die sich für die meisten Seh- und Hörsituationen eignen. Sie können diese Einstellungen aber Ihrem persönlichen Geschmack anpassen.

Stellen Sie Helligkeit, Kontrast und Farbe ein. Die Toneinstellungen sind für Lautstärke, Bässe und Höhen möglich.

Sie können Ihre Bild- und Toneinstellungen vorübergehend – bis zum Ausschalten des TV-Geräts – oder dauerhaft speichern.

Aktivieren Sie den SPIELEMODUS, wenn Sie eine Spielkonsole an Ihr TV-Gerät anschließen.

Informationen über die Änderung des Bildformats finden Sie in der Anleitung „Erste Schritte“.

## Helligkeit, Farbe und Kontrast einstellen

Bildeinstellungen können Sie im Menü **BILD-EINSTELLUNGEN** durchführen. Vorübergehende Einstellungen werden beim Ausschalten des TV-Geräts gelöscht.

- > Rufen Sie das Menü TV-EINSTELLUNGEN auf und markieren Sie OPTIONEN.
- > Drücken Sie die **mittlere** Taste, um das Menü OPTIONEN aufzurufen, und markieren Sie BILD-EINSTELLUNGEN.
- > Drücken Sie die **mittlere** Taste, um das Menü BILD-EINSTELLUNGEN aufzurufen.
- > Wechseln Sie mit der Navigationstaste nach oben bzw. unten zwischen den Menüeinträgen.
- > Mit der Navigationstaste nach links bzw. rechts können Sie die Werte einstellen.
- > Drücken Sie **BACK**, um Ihre Einstellungen bis zum Ausschalten des TV-Geräts zu speichern, oder ...
- > ... drücken Sie die **mittlere** Taste, um Ihre Einstellungen dauerhaft zu speichern.

Bei Videoquellen, die das VGA-Signal nutzen, werden auch die folgenden Optionen angezeigt:

**BILDBREITE** ... Richtet das Bild an der horizontalen Achse aus.

**BILDHÖHE** ... Richtet das Bild an der vertikalen Achse aus.

**RECHTS/LINKS** ... Richtet die Bildposition an der horizontalen Achse aus.

**OBEN/UNTEN** ... Richtet die Bildposition an der vertikalen Achse aus.

Beachten Sie, dass diese vier Einstellungen nur für die Bildschirmauflösung gelten, die beim Ändern der Einstellungen aktiv ist.

*Um das Bild vorübergehend auszublenden, drücken Sie **LIST** und navigieren Sie mit der Navigationstaste nach oben bzw. unten, bis **P.MUTE** auf dem Beo4-Display angezeigt wird. Drücken Sie anschließend die **mittlere** Taste. Drücken Sie eine Quellentaste, um das Bild wiederherzustellen. (Beo6: Drücken Sie **☰**, um die Kulisse-Anzeige auf der Beo6 einzublenden. Drücken Sie anschließend **Bild** und dann **Bild ein/aus**. Um das Bild wieder herzustellen, drücken Sie erneut **Bild ein/aus**.)*



*Wenn die Signale in den Formaten 1080p oder 1080i gesendet werden, ist im Menü **BILD-EINSTELLUNGEN** die Option **GRÖSSE** verfügbar.*

## Spielemodus

Wenn Sie eine Spielkonsole anschließen oder ein PC-Spiel mit Ihrem TV-Gerät als Monitor spielen, können Sie den Spielemodus aktivieren. Der Spielemodus beschränkt die Verzögerung, die bei der Signalverarbeitung entsteht, auf ein Minimum. Das TV-Gerät „erinnert“ sich daran, ob der Spielemodus bei der letzten Aktivierung einer Quelle aktiviert war.

*Um den SPIELEMODUS mit der Beo6 direkt zu aktivieren, ...*

> Drücken Sie **SPIELE** und wählen Sie **Ein**, oder wählen Sie **Aus**, um den Spielemodus wieder zu deaktivieren.

*Um den SPIELEMODUS im Menü TV-EINSTELLUNGEN zu aktivieren, ...*

- > Rufen Sie das Menü TV-EINSTELLUNGEN auf und markieren Sie OPTIONEN.
- > Drücken Sie die **mittlere** Taste, um das Menü OPTIONEN aufzurufen, und markieren Sie BILD-EINSTELLUNGEN.
- > Drücken Sie die **mittlere** Taste, um das Menü BILD-EINSTELLUNGEN aufzurufen.
- > Drücken Sie die Navigationstaste nach oben bzw. unten, um zum SPIELEMODUS zu gelangen.
- > Drücken Sie wiederholt die **mittlere** Taste, um zwischen EIN und AUS umzuschalten.
- > Drücken Sie **BACK**, um durch die vorigen Menüs zurückzugelangen, oder halten Sie **BACK** gedrückt, um alle Menüs zu verlassen.

*Um den SPIELEMODUS mit der Beo4 direkt zu aktivieren\*<sup>1</sup>, ...*

- > Drücken Sie **LIST** und navigieren Sie mit der Navigationstaste nach oben bzw. unten, bis **GAME** auf dem Beo4-Display angezeigt wird.
- > Drücken Sie wiederholt die **mittlere** Taste, um zwischen EIN und AUS umzuschalten.

*<sup>1</sup>Sollten Sie über eine Beo4 ohne Navigationstaste verfügen, steht GAME u. U. nicht zur Verfügung.*

## Lautstärke, Bässe und Treble einstellen

Die Klangeinstellungen sind werkseitig auf neutrale Werte voreingestellt, die sich für die meisten Hörsituationen eignen. Sie können diese Einstellungen aber Ihrem persönlichen Geschmack anpassen.

Sie können die Lautstärke, Bässe und Höhen voreinstellen sowie einen BeoLab-Subwoofer anschließen.

Außerdem können Sie die Loudness-Funktion ein- und ausschalten. Die Loudness-Funktion bewirkt eine Kompensation der mangelnden Empfindlichkeit des menschlichen Ohrs für hohe und niedrige Frequenzen. Diese Frequenzen werden bei geringer Lautstärke verstärkt, um die Musikwiedergabe dynamischer zu gestalten.

Sie können auch zwei Standard-Lautsprecherkombinationen voreinstellen, d. h. eine, die jedes Mal benutzt wird, wenn Sie eine Videoquelle in Ihrem TV-Gerät einschalten, und eine andere, die jedes Mal benutzt wird, wenn Sie eine an Ihrem TV-Gerät angeschlossene Audioquelle einschalten. Sie können aber auch jederzeit eine beliebige andere Lautsprecherkombination auswählen.

Weitere Informationen zu Lautsprecherkombinationen [finden Sie auf Seite 28](#).

### Um den Ton einzustellen, ...

- > Rufen Sie das Menü TV-EINSTELLUNGEN auf und markieren Sie OPTIONEN.
- > Drücken Sie die **mittlere** Taste, um das Menü OPTIONEN aufzurufen, und markieren Sie TON.
- > Drücken Sie die **mittlere** Taste, um das Menü TON-EINSTELLUNGEN aufzurufen, und markieren Sie GRUNDEINSTELLUNGEN.
- > Drücken Sie die **mittlere** Taste, um das Menü GRUNDEINSTELLUNGEN aufzurufen.
- > Gehen Sie mit der Navigationstaste nach oben bzw. unten, um einen zu bearbeitenden Menüeintrag auszuwählen.
- > Mit Navigationstaste nach links bzw. rechts können Sie die Werte einstellen oder eine Einstellung auswählen.
- > Drücken Sie **BACK**, um Ihre Einstellungen bis zum Ausschalten des TV-Geräts zu speichern, oder ...
- > ... drücken Sie die **mittlere** Taste, um Ihre Einstellungen dauerhaft zu speichern.

SOUND ADJUSTMENT	
LAUTSTÄRKE	.... . . . .
BASS	.... . . . .
HÖHEN	.... . . . .
SUBWOOFER	.... . . . .
LOUDNESS	AN
LS FÜR VIDEO	SPEAKER 3
LS FÜR AUDIO	SPEAKER 2

*Der Inhalt des Menüs TON-EINSTELLUNGEN hängt davon ab, was am TV-Gerät angeschlossen ist.*

# Lautsprecherkombinationen im täglichen Gebrauch – BeoVision 10-32

Sie können die für die jeweilige Quelle geeignete Lautsprecherkombination wählen, vorausgesetzt, an Ihrem TV-Gerät sind die verschiedenen Lautsprechermodi verfügbar.

**HINWEIS:** Wenn Sie keine externen Lautsprecher oder nur einen Subwoofer angeschlossen haben, können Sie nur **SPEAKER 1** wählen.

## Lautsprecher für Kinoklang wählen

Sie können zwischen drei Lautsprechermodi wählen, abhängig davon, auf welche Quelle Sie zugreifen und welche Lautsprecher Sie an Ihr TV-Gerät angeschlossen haben.

- > Drücken Sie **LIST** und navigieren Sie mit der Navigationstaste nach oben bzw. unten, bis **SPEAKER** auf dem Beo4-Display angezeigt wird. (Beo6: Drücken Sie  $\triangleleft$ , um auf der Beo6 die Kulissee-Anzeige aufzurufen. Drücken Sie anschließend auf **Lautspr.**, um die Lautsprecher-Anzeige auf der Beo6 einzublenden.)
- > Drücken Sie auf 1-3, um eine Lautsprecherkombination auszuwählen. (Beo6: Drücken Sie **Optimieren** oder **Modus 1 – 3**.) Die gewählten Lautsprecher schalten sich automatisch ein.
- > Halten Sie **BACK** gedrückt, um **SPEAKER** aus dem Beo4-Display auszublenden und zur benutzten Programmquelle zurückzukehren. (Beo6: Drücken Sie  $\triangleleft$ , um die Lautsprecher-Anzeige auszublenden.)

## Lautsprecherbalance mit der Beo4 einstellen

Sie können die Balance zwischen den Lautsprechern vorübergehend einstellen ...

- > Drücken sie **LIST** und navigieren Sie mit der Navigationstaste nach oben bzw. unten, bis **SPEAKER** auf dem Beo4-Display angezeigt wird. Drücken Sie anschließend die **mittlere** Taste.
- > Stellen Sie nun mit  $\blacktriangleleft$  und  $\blacktriangleright$  die Lautsprecherbalance links und rechts ein.
- > Drücken Sie **BACK**, um **SPEAKER** aus dem Beo4-Display auszublenden und zur benutzten Programmquelle zurückzukehren.

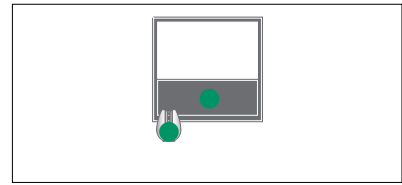

*SPEAKER 1*

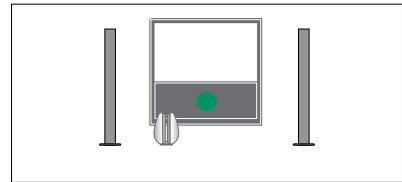

*SPEAKER 1*

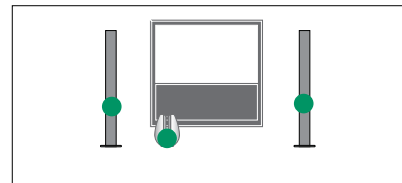

*SPEAKER 2*

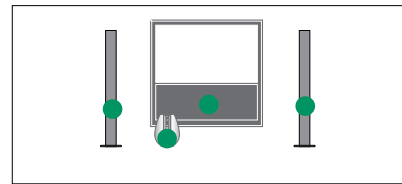

*SPEAKER 3*

*Sie können zwei Standardlautsprecherkombinationen programmieren, die zu der von Ihnen verwendeten Quelle passen, [siehe Seite 27](#).*

# Tägliche Verwendung von Lautsprecherkombinationen – BeoVision 10-40/46

Sie können Ihr TV-Gerät zu einem Surround-Sound-System erweitern, indem Sie vier Bang & Olufsen Lautsprecher und einen BeoLab-Subwoofer anschließen.

Wenn Sie eine Programmquelle einschalten, wählt das TV-Gerät automatisch die entsprechenden Lautsprecher, je nachdem, welche Tonwiedergabe zur gewählten Programmquelle passt.

Die Lautsprecherkombination wird optimiert, wenn Sie die mittlere Taste auf der Beo4 drücken. **HINWEIS:** Wenn Sie nur zwei Frontlautsprecher an das TV-Gerät angeschlossen haben, können Sie nur **SPEAKER 1–3** wählen.

## Lautsprecher für Kinoklang wählen

Sie können die für die jeweilige Quelle geeignete Lautsprecherkombination wählen, vorausgesetzt, an Ihrem TV-Gerät sind die verschiedenen Lautsprechermodi verfügbar.

- > Drücken Sie **LIST** und navigieren Sie mit der Navigationstaste nach oben bzw. unten, bis **SPEAKER** auf dem Beo4-Display angezeigt wird. (Beo6: Drücken Sie  $\triangleleft$ , um auf der Beo6 die Kulissee-Anzeige aufzurufen. Drücken Sie anschließend auf **Lautspr.**, um die Lautsprecher-Anzeige auf der Beo6 einzublenden.)
- > Drücken Sie die mittlere Taste, um den Klang zu optimieren, oder 1-5, um die gewünschte Lautsprecherkombination auszuwählen. (Beo6: Drücken Sie **Optimieren** oder **Modus 1 – 5**.) Die gewählten Lautsprecher schalten sich automatisch ein.
- > Halten Sie **BACK** gedrückt, um **SPEAKER** aus dem Beo4-Display auszublenden und zur benutzten Programmquelle zurückzukehren. (Beo6: Drücken Sie  $\triangleleft$ , um die Lautsprecher-Anzeige auszublenden.)

## Lautsprecherbalance mit der Beo4 einstellen

Sie können die Balance zwischen den Lautsprechern vorübergehend einstellen.

- > Drücken sie **LIST** und navigieren Sie mit der Navigationstaste nach oben bzw. unten, bis **SPEAKER** auf dem Beo4-Display angezeigt wird. Drücken Sie anschließend die **mittlere** Taste.
- > Stellen Sie nun mit  $\blacktriangle$ ,  $\blacktriangledown$ ,  $\blacktriangleleft$  und  $\blacktriangleright$  die Lautsprecherbalance vorne, hinten, links und rechts ein.
- > Halten Sie **BACK** gedrückt, um **SPEAKER** aus dem Beo4-Display auszublenden und zur benutzten Programmquelle zurückzukehren.

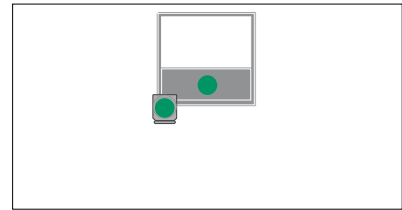

SPEAKER 1

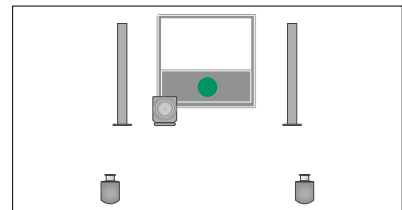

SPEAKER 1

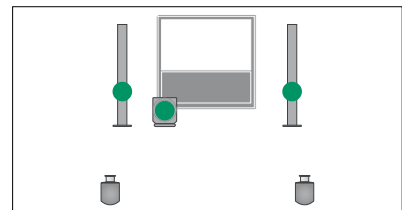

SPEAKER 2

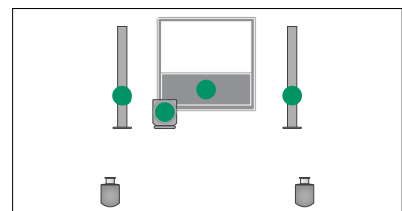

SPEAKER 3

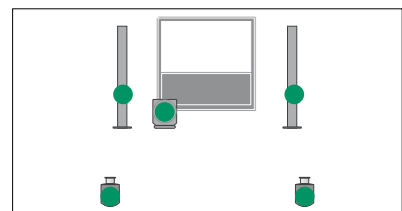

SPEAKER 4

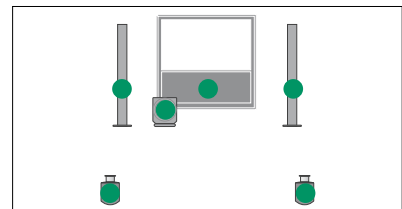

SPEAKER 5

# Ein- und Ausschalten des TV-Geräts programmieren

Ihr TV-Gerät verfügt über einen integrierten Ausschalttimer, d. h. Sie können einstellen, dass es sich nach einer bestimmten Anzahl von Minuten automatisch ausschaltet.

Sie können auch einstellen, dass das TV-Gerät auf einen Wiedergabetimer reagiert, der in einem über Master Link angeschlossenen Audio- oder Video-Master programmiert ist.

Wenn die Wiedergabetimer-Quelle DTV ist, müssen Einstellungen im Menü DTV-WIEDERGABETIMER vorgenommen werden.

Sie können auch Standby-Einstellungen für Ihr TV-Gerät vornehmen, die es automatisch ausschalten, wenn es für eine gewisse Zeit nicht bedient wird.

Wenn Sie andere Geräte an Ihr TV-Gerät angeschlossen haben, sollte der STROMSPARMODUS ausgeschaltet sein.

**HINWEIS:** Aus Sicherheitsgründen dreht sich der Drehfuß nicht, wenn das TV-Gerät per Wiedergabetimer eingeschaltet wird.

## Ausschalt-Timer

Sie können einstellen, dass sich das TV-Gerät nach einer bestimmten Anzahl von Minuten automatisch ausschaltet.

### *Zum Aktivieren des Ausschalt-Timers mit der Beo4\*1, ...*

- > Drücken Sie **LIST** und navigieren Sie mit der Navigationstaste nach oben bzw. unten, bis **SLEEP** auf dem Beo4-Display angezeigt wird.
- > Drücken Sie wiederholt die **mittlere** Taste, um die Anzahl der Minuten auszuwählen.

### *Zum Deaktivieren des Ausschalt-Timers, ...*

- > Drücken Sie **LIST** und navigieren Sie mit der Navigationstaste nach oben bzw. unten, bis **SLEEP** auf dem Beo4-Display angezeigt wird.
- > Drücken Sie wiederholt die **mittlere** Taste, bis **AUS** auf dem TV-Bildschirm angezeigt wird.

### *Zum Aktivieren des Ausschalt-Timers mit der Beo6, ...*

- > Drücken Sie **Ausschalten** und wählen Sie die Anzahl der Minuten oder **Aus**.

### *Um den Ausschalt-Timer über das Menü einzustellen, ...*

- > Drücken Sie **MENU**, um das Menü TV-EINSTELLUNGEN aufzurufen, und markieren Sie AUSSCHALT-TIMER.
- > Drücken Sie die **mittlere** Taste, um das Menü AUSSCHALT-TIMER aufzurufen.
- > Drücken Sie wiederholt die **mittlere** Taste, um zwischen der Anzahl der Minuten und **AUS** zu wechseln.

*\*1\*Sollten Sie über eine Beo4 ohne Navigationstaste verfügen, steht **SLEEP** u. U. nicht zur Verfügung.*

## Wiedergabetimer

Sie können die Timerfunktionen für ein Bang & Olufsen Audio- oder Videogerät, das mit einem Master Link-Kabel an Ihrem TV-Gerät angeschlossen ist, über das Menü WIEDERGABE-TIMER aktivieren oder deaktivieren. Zum Beispiel können Sie die Timer-Wiedergabe des TV-Geräts aktivieren (Wiedergabetimer auf EIN) und die eines Audiosystems deaktivieren (Wiedergabetimer auf AUS), wenn die Timerfunktionen nur für das TV-Gerät gelten sollen.

### *Zum Einschalten des Wiedergabe-Timers, ...*

- > Drücken Sie **MENU**, um das Menü TV-EINSTELLUNGEN aufzurufen, und markieren Sie WIEDERGABE-TIMER.
- > Drücken Sie die **mittlere** Taste, um das Menü WIEDERGABE-TIMER aufzurufen, und markieren Sie TIMER EIN/AUS.
- > Drücken Sie die **mittlere** Taste, um das Menü TIMER EIN/AUS aufzurufen.
- > Drücken Sie die Navigationstaste nach links bzw. rechts, um EIN anzuzeigen.
- > Speichern Sie die Einstellung, indem Sie die **mittlere** Taste drücken.

*Weitere Informationen zum Programmieren von Timern und zum Aktivieren oder Deaktivieren des Wiedergabe-Timers für ein angeschlossenes Bang & Olufsen Audio- oder Videogerät finden Sie in der Bedienungsanleitung des jeweiligen Geräts.*

## DTV-Wiedergabetimer

Wenn der Wiedergabetimer, den Sie in einem angeschlossenen Bang & Olufsen Audio- oder Videogerät programmiert haben, DTV als Quelle verwendet, und das DVB HD-Modul in Ihrem TV-Gerät aktiviert ist, müssen Sie die Einstellungen für den MODUS und die KANALGRUPPE auswählen. Unter MODUS müssen Sie auswählen, ob Radio oder TV als Quelle verwendet werden soll. Unter KANALGRUPPE müssen Sie auswählen, welche Sender oder Kanalgruppen verwendet werden sollen, wenn der Wiedergabe-Timer das TV-Gerät aktiviert.

### Um Einstellungen für einen DTV-Wiedergabe-Timer vorzunehmen, ...

- > Rufen Sie das Menü TV-EINSTELLUNGEN auf und markieren Sie OPTIONEN.
- > Drücken Sie die **mittlere** Taste, um das Menü OPTIONEN aufzurufen, und markieren Sie DTV-WIEDERGABETIMER.
- > Drücken Sie die **mittlere** Taste, um das Menü DTV-WIEDERGABETIMER aufzurufen, und wechseln Sie mit der Navigationstaste nach oben bzw. unten zwischen MODUS und KANALGRUPPE.
- > Wählen Sie mit der Navigationstaste nach links bzw. rechts die gewünschte Einstellung.
- > Speichern Sie die Einstellung, indem Sie die **mittlere** Taste drücken.
- > Drücken Sie **BACK**, um durch die vorigen Menüs zurückzugelangen, oder halten Sie **BACK** gedrückt, um alle Menüs zu verlassen.

*Hinweis: Wenn der TV-Tuner deaktiviert ist und das DVB-HD-Modul mit der TV-Taste auf der Fernbedienung aktiviert wird, lautet der Menüname TV-WIEDERGABETIMER.*

Denken Sie auch daran, im Menü WIEDERGABE-TIMER die Einstellung EIN auszuwählen, wenn das TV-Gerät oder die Lautsprecher über den Wiedergabe-Timer aktiviert werden sollen.

## Standby-Einstellungen

Das TV-Gerät kann so eingestellt werden, dass es sich nach einer bestimmten Zeit selbsttätig in den Standby-Betrieb schaltet. Die Werkseinstellung beträgt 4 Stunden. Diese Funktion ist nur im Video-, und nicht im Audiomodus verfügbar. Außerdem verfügt Ihr TV-Gerät über einen Stromsparmodus.

### Um Standby-Einstellungen vorzunehmen, ...

- > Rufen Sie das Menü TV-EINSTELLUNGEN auf und markieren Sie OPTIONEN.
- > Drücken Sie die mittlere Taste, um das Menü OPTIONEN aufzurufen, und markieren Sie STANDBY-EINSTELLUNGEN. Drücken Sie die **mittlere** Taste, um das Menü STANDBY-EINSTELLUNGEN aufzurufen, und gehen Sie mit der Navigationstaste nach oben bzw. unten, um zwischen AUTOSTANDBY und STROMSPARMODUS zu wechseln.
- > Wählen Sie mit der Navigationstaste nach links bzw. rechts die gewünschte Einstellung.
- > Speichern Sie die Einstellung, indem Sie die **mittlere** Taste drücken.
- > Drücken Sie **BACK**, um durch die vorigen Menüs zurückzugelangen, oder halten Sie **BACK** gedrückt, um alle Menüs zu verlassen.

### Nach der Aktivierung der Funktion

*AUTOSTANDBY erscheint eine Nachricht auf dem Bildschirm, sobald das TV-Gerät für den im Menü eingestellten Zeitraum nicht benutzt wurde. Das TV-Gerät schaltet sich dann in den Standby-Betrieb, wenn es nicht bedient wird.*

*Wird innerhalb von 15 Minuten kein Videosignal erkannt, schaltet sich das TV-Gerät in den Standby-Modus..*



Menü DTV-WIEDERGABETIMER

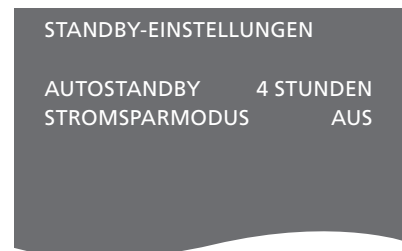

Menü STANDBY-EINSTELLUNGEN

*Wenn Sie den STROMSPARMODUS einschalten, darf kein Master Link-Anschluss vorliegen und Sie können das TV-Gerät oder dessen Quellen nicht vom Linkraum aus bedienen. Außerdem können Sie keine externen Wiedergabe-Timer aktivieren oder Aufnahmen mit einem Bang & Olufsen Festplattenrecorder durchführen, wenn der STROMSPARMODUS eingeschaltet ist.*

# Einrichtung der Beo4-Fernbedienung

Wenn Sie eine Beo4-Fernbedienung ohne Navigationstaste besitzen, müssen Sie die Einstellung im Menü BEO4-EINSTELLUNG ändern. Sie müssen Ihr TV-Gerät für die Bedienung mit einer Beo4 ohne Navigationstaste einstellen.

Sie können Ihr TV-Gerät auch für den Gebrauch ohne Navigationstaste einstellen, auch wenn Ihre Fernbedienung eine Navigationstaste besitzt. Dies ist z. B. dann zu empfehlen, wenn Ihr BeoLink-System auch ein TV-Gerät ohne das Menü BEO4-EINSTELLUNG umfasst.

Wenn Sie Ihr TV-Gerät für den Gebrauch ohne Navigationstaste einstellen und Ihre Beo4 eine Navigationstaste besitzt, müssen Sie auch die MODE-Einstellung Ihrer Beo4 ändern. Weitere Informationen finden Sie in der Bedienungsanleitung Ihrer Beo4.

## Beo4-Typ

Im Menü BEO4-EINSTELLUNG stellen Sie ein, ob Ihre Beo4-Fernbedienung eine Navigationstaste besitzt oder nicht.

### *Beo4-Einstellungen vornehmen ...*

- > Rufen Sie das Menü TV-EINSTELLUNGEN auf und markieren Sie OPTIONEN.
- > Drücken Sie die **mittlere** Taste, um das Menü OPTIONEN aufzurufen, und markieren Sie BEO4-EINSTELLUNG.
- > Drücken Sie die **mittlere** Taste, um das Menü BEO4-EINSTELLUNG aufzurufen.
- > Wählen Sie mithilfe der Navigationstaste die gewünschte Einstellung.
- > Speichern Sie die Einstellung, indem Sie die **mittlere** Taste drücken.
- > Drücken Sie **BACK**, um durch die vorigen Menüs zurückzugelangen, oder halten Sie **BACK** gedrückt, um alle Menüs zu verlassen.

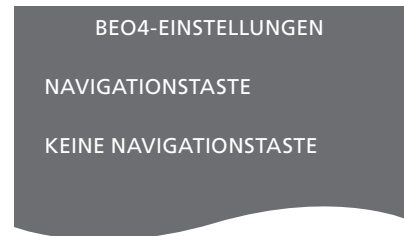

*Informationen über die Menübedienung mit den verschiedenen Fernbedienungstypen [finden Sie auf Seite 4.](#)*



# Funktionsaktivierung

Zusätzliche Funktionen Ihres TV-Geräts können über das Menü FUNKTIONSAKTIVIERUNG freigegeben werden. Informationen zu zusätzlichen Funktionen erhalten Sie von Ihrem Bang & Olufsen Fachhandelspartner.

## Funktionsaktivierungscode

Um auf zusätzliche Funktionen zugreifen zu können, muss ein Funktionsaktivierungscode eingegeben werden. Den Aktivierungscode erhalten Sie von Ihrem Bang & Olufsen Fachhändler. Der Code kann nicht wieder deaktiviert werden.

### *Um einen Aktivierungscode einzugeben, ...*

- > Rufen Sie das Menü TV-EINSTELLUNGEN auf und markieren Sie OPTIONEN.
- > Drücken Sie die **mittlere** Taste, um das Menü OPTIONEN aufzurufen, und markieren Sie FUNKTIONSAKTIVIERUNG.
- > Drücken Sie die **mittlere** Taste, um das Menü FUNKTIONSAKTIVIERUNG aufzurufen.
- > Wählen Sie die Funktion, die Sie aktivieren möchten, und drücken Sie die **mittlere** Taste.
- > Geben Sie den 12-stelligen Code mithilfe der Zifferntasten ein. Eine falsche Ziffer kann mit der linken Navigationstaste gelöscht werden. Zum Löschen aller Ziffern drücken sie **BACK**.
- > Nach der Eingabe aller Ziffern drücken Sie zum Bestätigen die **mittlere** Taste.



# HDMI-Matrix

Die HDMI-Matrix-Funktion ist eine zusätzliche Funktion, die separat erworben werden kann. Nachdem Sie den erworbenen Funktionsaktivierungscode eingegeben haben, erhalten Sie Zugriff auf zusätzliche Software in Ihrem TV-Gerät. Die HDMI-Matrix selbst ist ein physikalisches Produkt, das angeschlossen werden kann und Ihnen den Anschluss von bis zu 32 externen Quellen an Ihr TV-Gerät und deren Steuerung mit der Beo6-Fernbedienung ermöglicht. Informationen zu zusätzlichen Funktionen erhalten Sie von Ihrem Bang & Olufsen Fachhandelspartner.

## Wichtige Informationen

Die HDMI MATRIX muss von Ihrem Bang & Olufsen Fachhändler angeschlossen und eingerichtet werden.

- Ihre Beo6-Fernbedienung muss neu konfiguriert werden, bevor Sie die HDMI-Matrix nutzen können.
- Die HDMI-Matrix kann nicht mit einer Beo4-Fernbedienung gesteuert werden.
- Pro Setup kann nur eine HDMI-Matrix angeschlossen werden.
- Die HDMI-Matrix kann nicht an einem HDMI-Expander konfiguriert werden.

HDMI MATRIX	
MATRIX	JA
EINGÄNGE	16
IR-ANSCHLUSS	PUC1
IR-TYP	KABEL
HDMI	A

### Einstellungen im Menü HDMI MATRIX ...

Im Menü HDMI MATRIX können Sie die Einstellungen für Ihre HDMI-Matrix auswählen.

### Einstellungen im Menü ANSCHLÜSSE ...

- > Öffnen Sie das Menü HDMI MATRIX.
- > Setzen Sie das Feld MATRIX auf JA.
- > Setzen Sie das Feld EINGÄNGE auf mindestens die Anzahl der Quellen, die Sie angeschlossen haben.
- > Wählen Sie einen IR-Anschluss. KEIN ist keine zulässige Angabe.
- > Wählen Sie einen IR-TYP, der angibt, wie das TV-Gerät an die HDMI-Matrix angeschlossen ist.
- > Wählen Sie eine HDMI-Buchse. KEIN ist keine zulässige Angabe.
- > Speichern Sie das Menü HDMI MATRIX, indem Sie die **mittlere** Taste drücken.
- > Nach dem Speichern Ihrer Einstellungen wählen Sie einen HDMI-Matrix-Typ.
- > Speichern Sie die Einstellungen, indem Sie die **mittlere** Taste drücken.

*Wenn Sie zu einem späteren Zeitpunkt eine gespeicherte HDMI-Matrix-Konfiguration deaktivieren, indem Sie das Feld HDMI-Matrix auf NEIN setzen, bleiben Ihre Einstellungen für EINGÄNGE erhalten, d. h. wenn Sie das Feld später wieder auf JA setzen, werden Ihre Einstellungen wieder angezeigt.*

**Quellen zu Ihrem Setup hinzufügen ...**

Die an die HDMI-Matrix angeschlossenen Quellen müssen im TV-Gerät registriert sein.

**Konfiguration der Eingänge ...**

- > Konfigurieren Sie jeden Eingang separat.
- > Befolgen Sie bei der Benennung jedes Eingangs die Hinweise auf dem Bildschirm. Wenn Sie einen Eingang nicht benennen, wird der Name aus der ausgewählten PUC-Liste verwendet.
- > Wählen Sie für jeden Eingang eine PUC-Quelle aus. Die Quellen sind in vier Kategorien eingeteilt: SET-TOP BOX, DVD PLAYER/RECORDER, VIDEO RECORDER und OTHER.
- > Wenn Sie die Einstellungen für den Eingang speichern, können Sie den nächsten Eingang konfigurieren. Fahren Sie fort, bis alle angeschlossenen Eingänge konfiguriert sind.
- > Drücken Sie die **grüne** Taste, um zum Menü ANSCHLÜSSE zurückzukehren.

HDMI MATRIX	
EINGANG 1	KEIN
EINGANG 2	KEIN
EINGANG 3	KEIN
EINGANG 4	KEIN
EINGANG 5	KEIN
EINGANG 6	KEIN
EINGANG 7	KEIN
EINGANG 8	KEIN

# Videotext

Der allgemeine Gebrauch von Videotext ist unter „Erste Schritte“ erläutert, Sie können Ihre Lieblings-Videotextseiten aber auch zum schnellen Nachschlagen speichern.

## Bevorzugte Videotextseiten speichern

Für den Videotext jedes TV-Programms sind neun MEMO-Seiten verfügbar.

### *Um eine MEMO-Seite zu erstellen, ...*

- > Rufen Sie eine Seite auf, die Sie oft ansehen.
- > Bewegen Sie den Cursor mithilfe der Navigationstaste nach links bzw. rechts entlang der Menüzeile, bis EINSTELLUNGEN markiert ist, und drücken Sie die **mittlere** Taste. Die neun verfügbaren MEMO-Plätze werden mit ihren Nummern angezeigt. Der erste ist markiert.
- > Drücken Sie die **mittlere** Taste, um die aktuelle Seite zu speichern. Der Cursor springt auf den nächsten freien MEMO-Platz.
- > Wählen Sie mit den Zifferntasten der Beo4 die nächste zu speichernde Videotextseite.
- > Wiederholen Sie das Verfahren für alle Seiten, die Sie speichern möchten.
- > Um die Einrichtung der MEMO-Seiten zu verlassen, bewegen Sie den Cursor zu BACK auf der Videotext-Menüzeile und drücken Sie die **mittlere** Taste.
- > Drücken Sie **BACK**, um den Videotext zu verlassen.

## MEMO-Seiten allgemein benutzen

Die schnelle Anzeige Ihrer MEMO-Seiten kann z. B. zum raschen Abrufen von Verkehrsinformationen vor Ihrer Fahrt zur Arbeit nützlich sein.

### *Um MEMO-Seiten anzusehen, ...*

- > Drücken Sie **TEXT**, um den Videotext aufzurufen.
- > Drücken Sie **◀** oder **▶**, um zwischen den MEMO-Seiten zu wechseln.
- > Drücken Sie **BACK**, um den Videotext zu verlassen.

### *Um eine MEMO-Seite zu löschen, ...*

- > Bewegen Sie den Cursor mithilfe der Navigationstaste nach links bzw. rechts, bis EINSTELLUNGEN markiert ist, und drücken Sie die mittlere Taste.
- > Verschieben Sie den Cursor auf die zu löschende MEMO-Seite und drücken Sie die **gelbe** Taste.
- > Drücken Sie die **gelbe** Taste zur Bestätigung nochmals.

### *Videotext-Untertitel für ein Programm anzeigen, ...*

Speichern Sie die Videotext-Untertitelseite als MEMO-Seite 9, wenn die verfügbaren Videotext-Untertitel für ein bestimmtes Programm automatisch angezeigt werden sollen. Beachten Sie jedoch, dass keine Untertitel angezeigt werden, wenn die Videotextquelle DVB-HD ist oder wenn der Videotext im Doppelanzeigemodus eingeblendet wird.

# Andere Geräte mit der Beo4 oder Beo6 bedienen

Der integrierte Peripheral Unit Controller übersetzt die Befehle Ihrer Bang & Olufsen Fernbedienung für angeschlossene Videogeräte, z. B. für eine Set-top Box, einen Videorecorder oder einen DVD-Player.

So können Sie mit der Bang & Olufsen Fernbedienung Zugriff auf Funktionen von Geräten anderer Hersteller erhalten.

Wenn das Gerät eingeschaltet ist, erhalten Sie über das Beo6-Display Zugriff auf seine Funktionen. Wenn Sie eine Beo4 verwenden, können Sie auf die Funktionen über ein Menü zugreifen, das auf dem Bildschirm des TV-Geräts angezeigt wird.

Informationen zu den verschiedenen Funktionen Ihres Geräts erhalten Sie in der entsprechenden Bedienungsanleitung.

Bang & Olufsen Produkte unterstützen nicht alle Videogeräte. Wenden Sie sich an Ihren Bang & Olufsen Fachhändler, um Informationen zu den unterstützten Geräten zu erhalten.

## Verwendung der Beo4-Fernbedienung

Sobald Sie Ihr Gerät einschalten, sind einige Funktionen direkt über die Beo4 nutzbar. Weitere Funktionen stehen über ein Menüfenster zur Verfügung, das Sie am Bildschirm aufrufen können. In diesem Menü können Sie ersehen, welche Beo4-Tasten für welche Dienste oder Funktionen zur Verfügung stehen.

Ihr Bang & Olufsen Fachhändler kann Ihnen eine „Show Mapping“-Übersicht zur Verfügung stellen, auf der die Bedienung der angeschlossenen Geräte mit der Beo4 genau erläutert ist.

- > Drücken Sie eine Quellentaste, z. B. **V MEM**, um das entsprechend angeschlossene Gerät einzuschalten.
- > Drücken Sie **MENU**, um das Menüfenster zu öffnen.
- > Drücken Sie eine Zifferntaste oder eine der farbigen Tasten, um die gewünschte Funktion zu aktivieren.

*Das Menüfenster für die an ein TV-Gerät im Hauptraum angeschlossenen Geräte kann nicht auf dem Bildschirm im Linkraum angezeigt werden.*

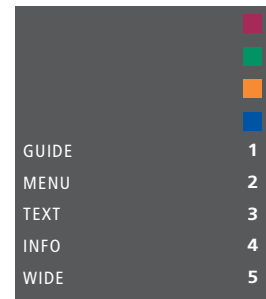

*Ein beispielhaftes Menüfenster. Die Beo4-Tasten sind rechts im Menü dargestellt und die mit ihnen gesteuerten Funktionen sind links abgebildet. Im Menü werden eventuell auch die Tasten aufgelistet, die sich auf der Fernbedienung Ihres angeschlossenen Peripheriegeräts befinden.*

### Direkte Bedienung mit der Beo4

Wenn Sie wissen, welche Taste der Beo4 die gewünschte Funktion aktiviert, können Sie diese Funktion aufrufen, ohne zuvor das Menüfenster zu öffnen.

**Wenn Ihr Gerät eingeschaltet ist, ...**

- > Drücken Sie eine der farbigen Tasten, um eine Funktion zu aktivieren.
- > Halten Sie die **mittlere** Taste gedrückt, um den Programmführer oder die „Now/Next“-Anzeige aufzurufen, falls Sie ein Gerät verwenden, das diese Funktionen unterstützt.
- > Drücken Sie **MENU** und aktivieren Sie mithilfe der Zifferntasten die gewünschte Funktion.
- > Drücken Sie **▲** und **▼**, um zwischen den Programmen zu wechseln.\*
- > Mit **◀** und **▶** können Sie z. B. Aufnahmen zurück- und vorspulen.

*\* Diese Funktion steht bei einer Beo4 ohne Navigationstaste nicht zur Verfügung.*

## Verwendung von Gerätemenüs

Wenn Sie die angeschlossenen Geräte aktiviert haben, können Sie in deren Menüs mit Ihrer Fernbedienung navigieren.

*Wenn die Gerätemenüs angezeigt werden, ...*

- > Können Sie mit der Navigationstaste nach oben/unten bzw. links/rechts in den Menüs navigieren.
- > Drücken Sie die **mittlere** Taste, um eine Funktion auszuwählen und zu aktivieren.
- > Drücken Sie **BACK**, um die Menüs zu verlassen oder zu einem vorigen Menü zurückzukehren.
- > Geben Sie mit den Zifferntasten ggf. die erforderlichen Informationen in Menüs oder Diensten ein.
- > Die farbigen Tasten werden benutzt, wie in den Menüs Ihrer angeschlossenen Geräte angegeben.
- > Drücken Sie **BACK**, um durch die vorigen Menüs zurückzugelangen, oder halten Sie **BACK** gedrückt, um alle Menüs zu verlassen.

## Verwendung der Beo6-Fernbedienung

Die wichtigsten Funktionen Ihres Geräts können mithilfe der Beo6-Fernbedienung gesteuert werden. Die Beo6 unterstützt u. U. nicht alle Funktionen. Die verfügbaren Funktionen und Dienste werden im Display der Beo6 angezeigt, sobald Sie das Gerät einschalten.

- > Drücken Sie eine Quellentaste, z. B. **DTV**, um das entsprechend angeschlossene Gerät einzuschalten.
- > Drücken Sie auf der Beo6 die Taste für die gewünschte Funktion.

*Wenn Sie ein angeschlossenes Gerät als Quelle gewählt haben, drücken Sie zweimal **MENU**, um das Hauptmenü des TV-Geräts aufzurufen.*

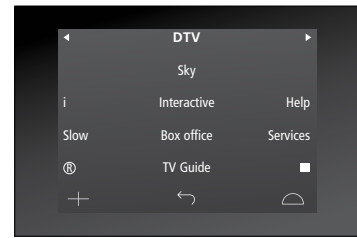

*Beispiel für eine Beo6-Anzeige zur Bedienung einer Set-top Box.*

# Ein Audiosystem anschließen und bedienen

Wenn Sie ein kompatibles Bang & Olufsen Audiosystem mit einem Master Link-Kabel an das TV-Gerät anschließen, können Sie die Vorteile eines integrierten Audio-/Videosystems genießen.

So können Sie Musik über Ihr Audiosystem und über die an das TV-Gerät angeschlossenen Lautsprecher wiedergeben oder ein TV-Programm einschalten und dabei den Ton auf die Lautsprecher Ihres Audiosystems schalten.

Ihr AV-System kann sich in einem oder in zwei verschiedenen Räumen befinden, wobei das TV-Gerät in einem Raum und das Audiosystem mit einem Lautsprecherpaar in einem anderen Raum stehen kann.

Wenn Sie Ihr Audio-/Videosystem mithilfe von Master Link integrieren möchten, muss der STROMSPARMODUS ausgeschaltet sein, [siehe Seite 31](#).

Nicht alle Bang & Olufsen Audiosysteme unterstützen die Integration mit dem TV-Gerät.

## Ihr Audiosystem am TV-Gerät anschließen

Verbinden Sie die **MASTER LINK**-Buchsen am TV-Gerät und das Audiosystem mit einem **BeoLink**-Kabel.

### AV-Konfiguration mit der Beo4 programmieren

Sie können Ihr in einem AV-System platziertes TV-Gerät auch mit der Beo4 auf die richtige Option einstellen. Schalten Sie zuerst das gesamte System in den Standby-Betrieb.

#### Optionseinstellung für das TV-Gerät ...

- > Halten Sie die Taste **•** der Beo4 gedrückt und drücken Sie dabei **LIST**.
- > Lassen Sie beide Tasten los.
- > Rufen Sie mithilfe der Navigationstaste **OPTION?** auf dem Beo4-Display auf und drücken Sie anschließend die **mittlere** Taste.
- > Rufen Sie mithilfe der Navigationstaste **V.OPT** im Beo4-Display auf und geben Sie die entsprechende Nummer ein (**1, 2** oder **4**).

#### Optionseinstellung für das Audiosystem ...

- > Halten Sie die Taste **•** der Beo4 gedrückt und drücken Sie dabei **LIST**.
- > Lassen Sie beide Tasten los.
- > Rufen Sie mithilfe der Navigationstaste **OPTION?** auf dem Beo4-Display auf und drücken Sie anschließend die **mittlere** Taste.
- > Navigieren Sie mit der Navigationstaste nach oben bzw. unten, bis **A.OPT** auf dem Beo4-Display angezeigt wird. Geben Sie anschließend die richtige Nummer ein (**0, 1, 2, 4, 5** oder **6**).

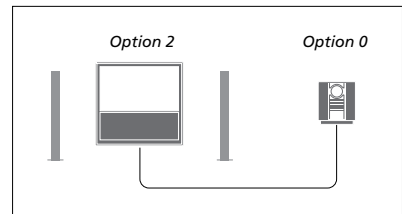

Sind das TV-Gerät und ein Audiosystem in demselben Raum aufgestellt und sind alle Lautsprecher an das TV-Gerät angeschlossen, setzen Sie das TV-Gerät auf Option 2 und das Audiosystem auf Option 0.

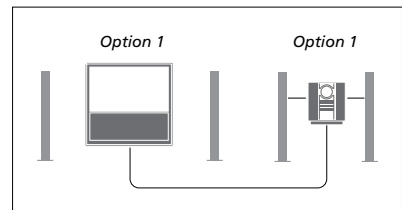

Wenn das TV-Gerät (mit oder ohne zusätzliche Lautsprecher) und ein Audiosystem (mit einem angeschlossenen Lautsprecherpaar) im selben Raum aufgestellt sind, setzen Sie sowohl das TV-Gerät als auch das Audiosystem jeweils auf Option 1.

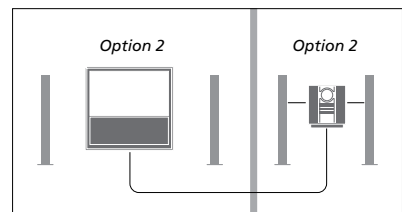

Wenn ein Audiosystem und das TV-Gerät (mit oder ohne zusätzlichen Lautsprechern) in verschiedenen Räumen aufgestellt sind, setzen Sie sowohl das TV-Gerät als auch das Audiosystem jeweils auf Option 2.

### **AV-Konfiguration mit der Beo6 programmieren**

Wenn Ihr TV-Gerät Teil eines AV-Systems ist, müssen Sie es ggf. mit der Beo6 auf die richtige Option einstellen. Schalten Sie zuerst das gesamte System in den Standby-Betrieb.

#### *Optionseinstellung für das TV-Gerät ...*

- > Begeben Sie sich vor das TV-Gerät.
- > Halten Sie die Taste **•** gedrückt und drücken Sie gleichzeitig die **mittlere** Taste, um auf der Beo6 das Menü Einstellungen aufzurufen.
- > Lassen Sie beide Tasten los.
- > Drücken Sie **Optionsprogrammierung**, um die entsprechende Anzeige auf der Beo6 aufzurufen.
- > Drücken Sie die Taste, die der Zone entspricht, in der sich das TV-Gerät befindet, z. B. **TV-Bereich**.

#### *Optionseinstellung für das Audiosystem ...*

- > Begeben Sie sich vor das Audiosystem.
- > Halten Sie die Taste **•** gedrückt und drücken Sie gleichzeitig die **mittlere** Taste, um auf der Beo6 das Menü Einstellungen aufzurufen.
- > Lassen Sie beide Tasten los.
- > Drücken Sie **Optionsprogrammierung**, um die entsprechende Anzeige auf der Beo6 aufzurufen.
- > Drücken Sie die Taste, die der Zone entspricht, in der sich das Audiosystem befindet, z. B. **Audio-Bereich**.



## Audio-/Videosystem benutzen

Wenn Sie Ihr Audiosystem und Ihr TV-Gerät integrieren, können Sie eine für das aktuelle Video- bzw. Audioprogramm geeignete Lautsprecherkombination wählen und außerdem Videoton mit dem Audiosystem aufnehmen.

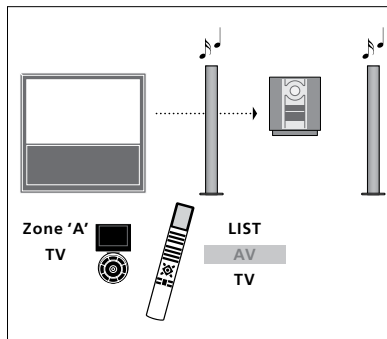

Um den Ton einer TV-Quelle über die Lautsprecher Ihres Audiosystems wiederzugeben, ohne den Bildschirm einzuschalten, drücken Sie **LIST** und navigieren Sie mit der Navigationstaste nach oben bzw. unten, bis **AV** auf dem Beo4-Display angezeigt wird. Drücken Sie anschließend **TV**. (Beo6: Wählen Sie die Zone für die Lautsprecher Ihres Audiosystems und drücken Sie dann eine Quellentaste, z. B. **TV**.) Die Hinweise für die Beo4 sind rechts, die Hinweise für die Beo6 links abgebildet.

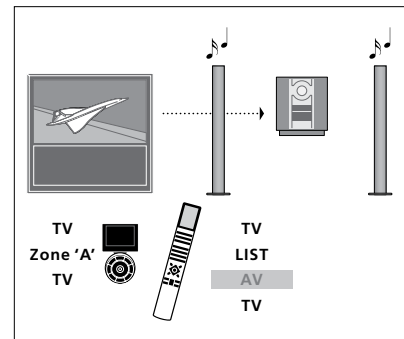

Um den Ton einer TV-Quelle über die Lautsprecher Ihres Audiosystems wiederzugeben, ohne den Bildschirm einzuschalten, drücken Sie **TV** und anschließend **LIST** und navigieren Sie mit der Navigationstaste nach oben bzw. unten, bis **AV** auf dem Beo4-Display angezeigt wird. Drücken Sie anschließend **TV**. (Beo6: Drücken Sie **TV**, wählen Sie anschließend die Zone für die Lautsprecher Ihres Audiosystems und drücken Sie erneut **TV**.) Die Hinweise für die Beo4 sind rechts, die Hinweise für die Beo6 links abgebildet.

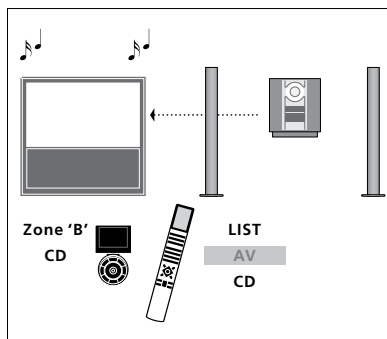

Um den Ton eines Audiosystems über die an Ihr TV-Gerät angeschlossenen Lautsprecher wiederzugeben, drücken Sie **LIST** und navigieren Sie mit der Navigationstaste nach oben bzw. unten, bis **AV** auf dem Beo4-Display angezeigt wird. Drücken Sie anschließend **CD**. (Beo6: Wählen Sie die Zone für die an Ihr TV-Gerät angeschlossenen Lautsprecher und drücken Sie dann die Taste für eine Audioquelle, z. B. **CD**.) Die Hinweise für die Beo4 sind rechts, die Hinweise für die Beo6 links abgebildet.

# Ton und Bild mit BeoLink verteilen

Das BeoLink-System ermöglicht die hausweite Übertragung von Bild und/oder Ton in andere Räume.

Sie können z. B. Ihr im Wohnzimmer aufgestelltes TV-Gerät an ein anderes Videosystem oder ein Lautsprecherpaar in einem anderen Raum anschließen und so Bild bzw. Ton in andere Räume übertragen.

Wenn Sie ein BeoLink-System installiert haben, können Sie Ihr TV-Gerät im Hauptraum (z. B. im Wohnzimmer) oder in einem Linkraum (z. B. im Arbeits- oder Schlafzimmer) benutzen.

Unter bestimmten Umständen kann es notwendig sein, Modulatoreinstellungen einzugeben.

## Linkverbindungen

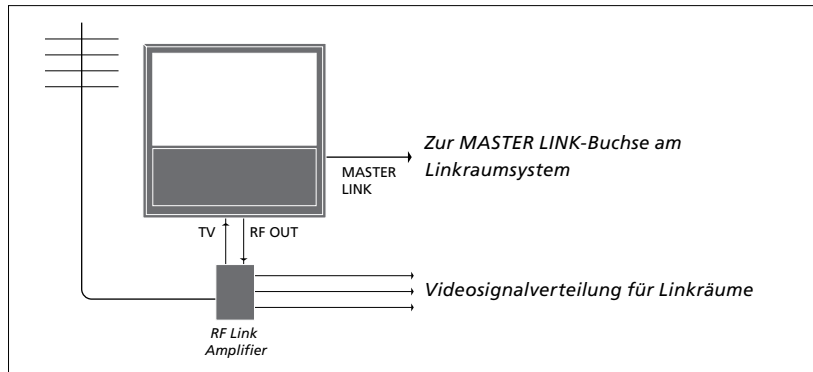

**Das TV-Gerät im Hauptraum muss über ein Master Link-Kabel mit dem Linkraumsystem verbunden werden:**

- > Schließen Sie das Master Link-Kabel an die MASTER LINK-Buchse des TV-Geräts an.
- > Wenn Sie auch Videosignale übertragen möchten, schließen Sie ein übliches Antennenkabel an die RF OUT-Buchse des TV-Geräts an. Verlegen Sie dann das Antennenkabel zum HF-Link-Verstärker und das Master Link-Kabel in den Linkraum. Befolgen Sie die den Linkraumgeräten beiliegenden Anleitungen.

*Wenn bereits ein Audiosystem an der Master Link-Buchse angeschlossen ist und Sie weitere Geräte anschließen möchten, müssen Sie das Master Link-Kabel in zwei Teile teilen, die Sie über eine spezielle Verbindungsbox mit dem Kabel aus dem Linkraum verbinden. Wenden Sie sich hierzu bitte an Ihren Bang & Olufsen Fachhändler.*

*Digitale Signale (HDMI) können nicht vom Hauptraum-TV-Gerät zum Linkraumsystem übertragen werden.*

*Wenn Sie den STROMSPARMODUS einschalten, können Sie weder das TV-Gerät noch angeschlossene Quellen von Ihrem Linkraum aus bedienen. Darüber hinaus kann keine Master Link-Verbindung hergestellt werden.*

## Systemmodulator

Wenn Sie ein Audiosystem haben, z. B. ein BeoLink Active/Passive, und Sie im selben Raum eine Konfiguration mit einem nicht linkfähigen TV-Gerät wählen, müssen Sie den Systemmodulator auf EIN stellen. Die Werkseinstellung ist AUTO; sie muss für ein linkfähiges Bang & Olufsen TV-Gerät benutzt werden.

### Um den Systemmodulator einzuschalten, ...

- > Rufen Sie das Menü TV-EINSTELLUNGEN auf und markieren Sie OPTIONEN.
- > Drücken Sie die **mittlere** Taste, um das Menü OPTIONEN aufzurufen, und markieren Sie ANSCHLÜSSE.
- > Drücken Sie die **mittlere** Taste, um das Menü ANSCHLÜSSE aufzurufen, und markieren Sie LINK-TUNING.
- > Drücken Sie die **mittlere** Taste, um das Menü LINK-TUNING aufzurufen, und markieren Sie MODULATOR.
- > Drücken Sie die Navigationstaste nach links bzw. rechts, um EIN anzuzeigen.
- > Speichern Sie die Einstellung, indem Sie die **mittlere** Taste drücken, oder ...
- > ... halten Sie **BACK** gedrückt, um alle Menüs ohne Speichern zu verlassen.

## Linkfrequenz

Wenn beispielsweise ein TV-Sender in Ihrer Nähe auf derselben Frequenz wie die Werkseinstellung des BeoLink-Systems sendet (599 MHz), müssen Sie den Systemmodulator auf eine freie Frequenz einstellen. Wenn Sie die Linkfrequenz am Hauptraum-TV-Gerät ändern, müssen Sie darauf achten, dass die Linkfrequenz am Linkraum-TV-Gerät entsprechend eingestellt ist.

### Um die Linkfrequenz zu ändern, ...

- > Rufen Sie das Menü TV-EINSTELLUNGEN auf und markieren Sie OPTIONEN.
- > Drücken Sie die **mittlere** Taste, um das Menü OPTIONEN aufzurufen, und markieren Sie ANSCHLÜSSE.
- > Drücken Sie die **mittlere** Taste, um das Menü ANSCHLÜSSE aufzurufen, und markieren Sie LINK-TUNING.
- > Drücken Sie die **mittlere** Taste, um das Menü LINK-TUNING aufzurufen, und markieren Sie FREQUENZ.
- > Suchen Sie mit der Navigationstaste nach links bzw. rechts eine freie Frequenz.
- > Speichern Sie die Einstellung, indem Sie die **mittlere** Taste drücken, oder ...
- > ... halten Sie **BACK** gedrückt, um alle Menüs ohne Speichern zu verlassen.

LINK-TUNING	
FREQUENZ	599
TV-SYSTEM	B/G
MODULATOR	AUTO

Das Menü LINK-TUNING

LINK-TUNING	
FREQUENZ	599
FEINEINSTELLUNG	0
TV-SYSTEM	B/G

Das Menü LINK FREQUENZ

Während Sie die Linkfrequenz im Linkraum einstellen, wird ein Testbild angezeigt. FEINEINSTELLUNG ist nur in Linkraumsetups/ Setups mit Option 4 verfügbar.

# Ihr TV-Gerät in einem Linkraum

Wenn Sie BeoLink installiert haben und Ihr TV-Gerät in einem Linkraum aufstellen, können Sie alle angeschlossenen Geräte über das TV-Gerät bedienen.

Gehen Sie beim Anschluss Ihres TV-Geräts für die Benutzung in einem Linkraum folgendermaßen vor:

- 1 Schließen Sie das TV-Gerät im Linkraum an das Netz an.
- 2 Programmieren Sie das Linkraum-TV-Gerät mit Ihrer Fernbedienung auf die richtige Option.
- 3 Trennen Sie das TV-Gerät im Linkraum vom Netz.
- 4 Nehmen Sie die notwendigen Anschlüsse vor.
- 5 Schließen Sie das TV-Gerät im Linkraum an das Netz an.

## Optionseinstellung

Damit Ihr gesamtes System einwandfrei funktioniert, muss Ihr TV-Gerät im Linkraum auf die richtige Option eingestellt werden, bevor Sie es an das TV-Gerät im Hauptraum anschließen!

### Mit der Beo4 ...

- > Halten Sie die Taste **•** der Beo4 gedrückt und drücken Sie dabei **LIST**.
- > Lassen Sie beide Tasten los.
- > Rufen Sie mithilfe der Navigationstaste **OPTION?** auf dem Beo4-Display auf und drücken Sie anschließend die **mittlere** Taste.
- > Navigieren Sie mit der Navigationstaste nach oben bzw. unten, bis **V.OPT** auf dem Beo4-Display angezeigt wird. Drücken Sie anschließend **6\***.

### Mit der Beo6 ...

- > Begeben Sie sich vor das Linkraum-TV-Gerät.
- > Halten Sie die Taste **•** gedrückt und drücken Sie gleichzeitig die **mittlere** Taste, um auf der Beo6 das Menü Einstellungen aufzurufen.
- > Lassen Sie beide Tasten los.
- > Drücken Sie **Optionsprogrammierung**, um die entsprechende Anzeige auf der Beo6 aufzurufen.
- > Drücken Sie die Taste, die der Zone entspricht, in der sich das TV-Gerät befindet.

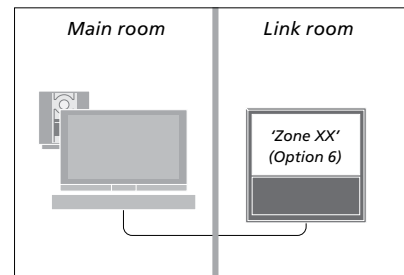

\* Wenn Sie das TV-Gerät für die Benutzung in einem Linkraum anschließen, in dem bereits andere Audioquellen, wie Lautsprecher, installiert sind, müssen Sie das TV-Gerät stattdessen auf Option 5 einstellen.

## Linkraumbetrieb

Im Linkraum können Sie alle angeschlossenen Systeme mit der Fernbedienung bedienen.

### *Nur in einem Raum vorhandene Quellen benutzen ...*

- > Drücken Sie die Taste für die gewünschte Quelle, z. B. **RADIO**.
- > Bedienen Sie die gewählte Quelle wie gewohnt.

### *Hauptraumquelle benutzen – Quellentyp in beiden Räumen vorhanden ...*

- > Drücken Sie **LIST** und navigieren Sie mit der Navigationstaste nach oben bzw. unten, bis **LINK** auf dem Beo4-Display angezeigt wird. (Beo6: Drücken Sie **Link**, um die Anzeige für eine Quelle aufzurufen.)
- > Drücken Sie die Taste für die gewünschte Quelle, z. B. **TV**.
- > Bedienen Sie die Quelle wie gewohnt.

### *Linkraumquelle benutzen – Quellentyp in beiden Räumen vorhanden ...*

- > Drücken Sie die Taste für die gewünschte Quelle, z. B. **TV**.
- > Bedienen Sie die Quelle wie gewohnt.

### *Stereoklang im Linkraum hören ...*

Normalerweise wird der Ton einer Videoquelle (z. B. einer Set-top Box) im Hauptraum in Mono in den Linkraum übertragen. Sie können jedoch Stereoklang wählen:

- > Drücken Sie **TV**, um das TV-Gerät einzuschalten.
- > Drücken Sie **LIST** und navigieren Sie mit der Navigationstaste nach oben bzw. unten, bis **AV** auf dem Beo4-Display angezeigt wird. (Beo6: Drücken Sie **AV**, um die Anzeige für eine Quelle aufzurufen.)
- > Drücken Sie z. B. **DTV**, um eine am Hauptraum-TV-Gerät angeschlossene Quelle, wie eine Set-top Box, zu aktivieren.

Bei Benutzung dieser Funktion ist die Verteilung anderer Hauptraumquellen an andere Linkraumsysteme nicht möglich.

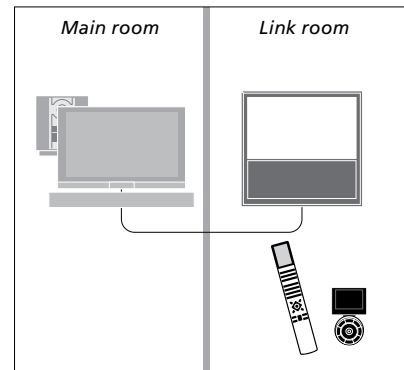

## Zwei TV-Geräte im selben Raum

Wenn Sie Ihr TV-Gerät in einem Raum aufstellen, in dem bereits ein Bang & Olufsen TV-Gerät steht, und beide TV-Geräte die Signale der Fernbedienung empfangen können, müssen Sie die Optionseinstellung des TV-Geräts ändern. Dies verhindert das gleichzeitige Einschalten beider Geräte.

Wenn Sie die Optionseinstellung eines TV-Geräts vornehmen, trennen Sie nicht das zu programmierende TV-Gerät vom Netz. Auf diese Weise empfängt nur das TV-Gerät, dass Sie programmieren möchten, die Signale für die Optionsprogrammierung.

### Eine Fernbedienung für beide TV-Geräte

Damit Ihr TV-Gerät einwandfrei funktioniert, muss es unbedingt auf die richtige Option eingestellt sein (siehe [Seite 44](#) für weitere Informationen über die Optionsprogrammierung). Stellen Sie Ihr TV-Gerät auf Option 4. Sofern Sie eine Beo6 besitzen, müssen Sie auch die korrekte Zone\*<sup>1</sup> auswählen.

#### Beo4 – TV-Gerät mit Option 4 bedienen ...

Normalerweise aktivieren Sie eine Quelle, wie TV, indem Sie einfach die jeweilige Quellentaste auf Ihrer Fernbedienung drücken. Wenn Sie Ihr TV-Gerät jedoch auf Option 4 einstellen und eine Beo4 besitzen, müssen Sie Folgendes tun:

- > Drücken Sie **LIST** und navigieren Sie mit der Navigationstaste nach oben bzw. unten, bis **LINK** auf dem Beo4-Display angezeigt wird.
- > Drücken Sie dann eine Quellentaste, z. B. **TV**.

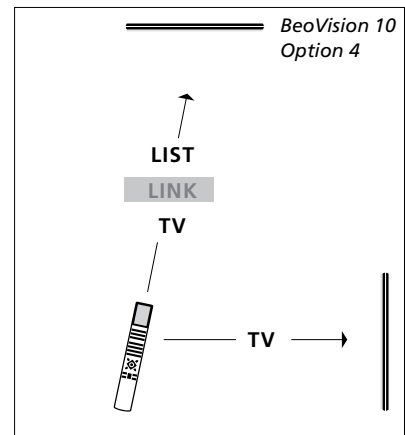

Bedienung mit der Beo4

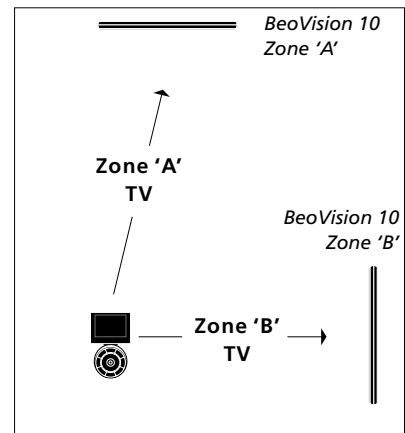

Bedienung mit der Beo6

<sup>1</sup>\* **HINWEIS:** Kontaktieren Sie Ihren Bang & Olufsen Fachhandelspartner, um Informationen zur Auswahl der Zonen zu erhalten.